

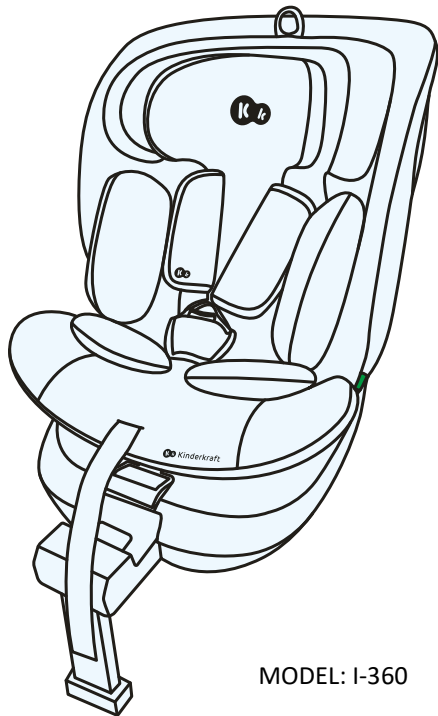

I-360

USER GUIDE



MODEL: I-360 ECE R129.03 v.3.0

OPOZORILO! Izdelek na sliki je samo za prikaz!

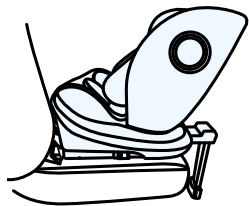

40-105 cm

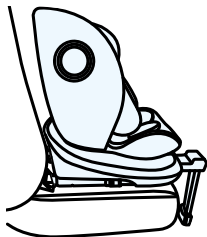

76-105 cm

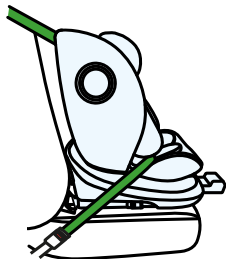

100-150 cm



1.0 Uporaba

Avtosedež je zasnovan, preizkušen in odobren za uporabo v skladu z zahtevami predpisa št. 129 EKG/ZN o homologaciji otroških zadrževalnih sistemov (UN/ECE R129/03).

Avtosedeža ne postavljajte v smer vožnje, dokler otrok ne dopolni 15 mesecev in ne doseže višine 76 cm.

Sedež je mogoče namestiti v avtomobil na mestih, ki jih je določil proizvajalec v navodilih za uporabo vozila. Potrebno je seznaniti se z navodili za uporabo proizvajalca vozila.

Za pravilno montažo si oglejte tabelo na naslednji strani.

Višina otroka	Usmeritev sedeža	Pritrditev sedeža
40cm–105cm		ISOFIX + stabilizacijska noga + notranji pasovi
76cm-105cm		ISOFIX + stabilizacijska noga + notranji pasovi
100cm-150cm		ISOFIX + 3-točkovni varnostni pasovi
		3-točkovni varnostni pasovi

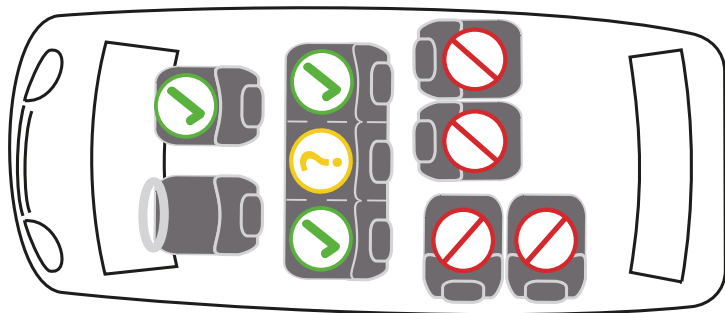

2.0 Varnostna navodila

Prosimo, vzemite si nekaj minut za branje tega navodila za uporabo, da zagotovite ustrezno varnost za vašega otroka.



- SEDEŽA NE SMETE namestiti na sedeže avtomobila, ki so obrnjeni nazaj ali bočno glede na smer vožnje.
- OTROŠKEGA SEDEŽA NE SMETE namestiti na sedeže, opremljene z aktivno sprednjo zračno blazino.



- Na srednjem sedežu je mogoče namestiti sedež le, če je ta sedež opremljen s 3-točkovnim varnostnim pasom.
- Če je sedež nameščen na sprednjem sedežu, je treba izklopiti sprednjo zračno blazino.



- Priporočljivo je namestiti sedež samo na zadnje sedeže avtomobila.

Nasvete o primernosti avtomobilskega sedeža za uporabo z otroškim avtosedežem najdete v priročniku za uporabo vozila.

- Zagotovite, da so notranji pasovi, ki držijo otroka, pravilno prilagojeni njegovi telesni zgradbi in niso zviti. Zato otroku ne dajajte debelih oblačil pod pasom.
- Boki pasov avtomobilskih varnostnih pasov morajo potekati čim nižje čez medenico vašega otroka, da zagotovijo optimalno učinkovitost v primeru nesreče.
- Avtosedež je treba zamenjati, če je bil izpostavljen močnim obremenitvam med prometno nesrečo.
- Brez odobritve ustrezne homologacijske ustanove ni dovoljeno kakršnokoli spreminjanje otroškega avtosedeža. Neupoštevanje namestitve avtosedeža v skladu z navodili proizvajalca lahko ogrozi življenje in zdravje.
- Otroški avtosedež je treba zaščititi pred neposrednim sončnim sevanjem, da preprečite opekline vašega otroka. Zaščitite otroka in avtosedež pred sončnimi žarki.

- Nikoli ne puščajte otroka v avtosedežu brez nadzora.
- Bodite pozorni, da so prtljaga in druge predmete ustrezno pritrjeni, zlasti na polici pod zadnjim steklom, saj lahko ob trku povzročijo telesne poškodbe.
- Avtosedeža ni dovoljeno uporabljati brez prevleke.
- Ne uporabljajte nadomestnih prevlek, ki niso priporočene s strani proizvajalca, saj so integralni del sistema varnosti avtosedeža.
- Ne uporabljajte drugih točk pritrditve, razen tistih, opisanih v navodilih in označenih na avtosedežu.
- Vse trde elemente in plastične dele otroškega avtosedeža namestite tako, da se v normalnih pogojih uporabe vozila ne morejo ujeti med premikajočim se sedežem ali vrati vozila.
- Redno preverjajte tehnično stanje avtosedeža, posebno pozornost posvetite točkam pritrditve, šivom in regulacijskim elementom. Zagotovite, da so vsi mehanski elementi v popolnem delovnem stanju. Nikoli ne mazite ali oljite mehanskih elementov otroškega avtosedeža.

- Prenehajte uporabljati avtosedež, če so njegovi deli poškodovani ali oslabljeni.
 - V primeru nujne situacije je pomembno hitro odpeti varnostne pasove. To pomeni, da sprostivni gumb varnostnega pasu ni v celoti zavarovan. Poskrbite, da vaš otrok ne bo igral s pasovi.
 - Otroku dajte dober zgled in vedno se pripnite s pasovi. Tudi odrasla oseba, ki ni pripeta s pasovi, lahko predstavlja nevarnost za otroka.
 - Pred vsako vožnjo s avtomobilom se prepričajte, da je avtosedež pravilno pritrjen.
 - Avtosedež je treba pritrditi tudi, ko ni v uporabi. Nepritrjen avtosedež lahko celo pri nujnem zaviranju povzroči telesne poškodbe potnikov.
- Pri nekaterih foteljnih vozil, izdelanih iz občutljivih materialov, lahko uporaba otroških avtosedežev pušča sledi ali povzroča obarvanje. Da bi temu preprečili, lahko pod otroški avtosedež postavite odejo, brisačo ali podoben izdelek.

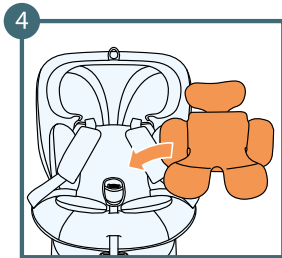
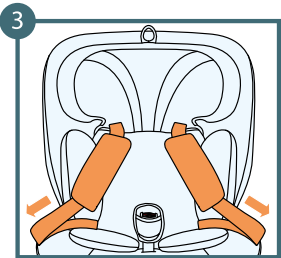
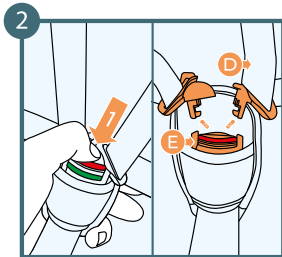
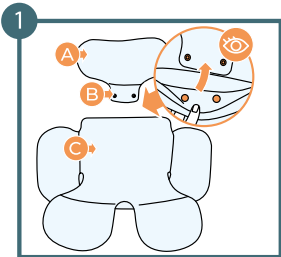

- A:** Del vzglavnika vložka
- B:** Ježki
- C:** Vložek
- D:** Notranji pasovi
- E:** Sponka notranjih pasov

3.0 Varovanje otroka

3.1 Namestitev vložka

Dodatni vložek je treba uporabiti, ko otrok doseže 76 cm.

1. Povežite del vzglavnika vložka z preostalim delom s pomočjo ježka.
2. Odpenjanje varnostnih pasov.
3. Odpnite pasove na straneh avtosedeža.
4. Vstavite vložek.

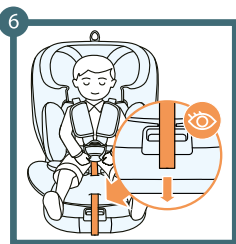
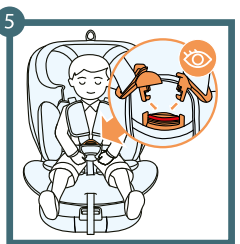
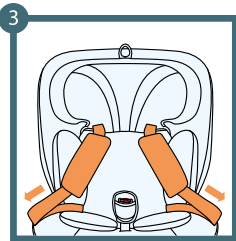
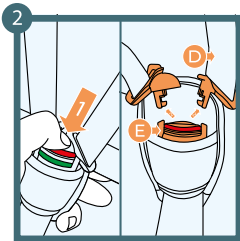
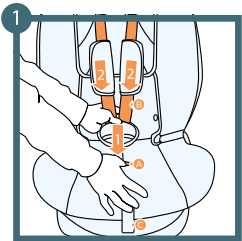

- A:** Gumb za nastavljanje pasov
- B:** Varnostni pasovi
- C:** Trak zaponke pasu
- D:** Varnostni pasovi
- E:** Sponka varnostnih pasov

3.2. Nastavljanje varnostnih pasov

1. Pritisnite gumb za nastavljanje pasov in istočasno potegnite varnostne pasove. **Pazite! Ne vlecite ramenskih blazinic.**
2. Odpenjanje varnostnih pasov.
3. Odprite pasove na straneh avtosedeža.
4. Usedite otroka v avtosedež.
5. Zapnite pasove.
6. Prilagodite varnostne pasove otroku, tako da potegnete trak zaponke pasu.

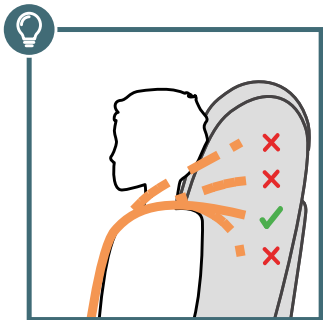

Pravilno višino ramenskih pasov nastavimo tako, da pas poteka po hrbtnem delu avtosedeža, ravno, vodoravno tik nad rameni otroka.



3.3 Višina vzglavnika

Vzglavnik naj bo dobro prilagojen otrokovi glavi, spodnji del vzglavnika naj bo na višini otrokovih ramen.

1. Popolnoma razpustite varnostne pasove s pritiskom na gumb in potegom varnostnih pasov. Pazite! Ne vlecite ramenskih blazinic.
2. Držite trak za nastavljanje višine vzglavnika, ki se nahaja na vrhu vzglavnika, in ga nežno potegnite navzgor. Nastavite višino vzglavnika z izbiro ene od 9 pozicij. Ko je višina nastavljena, spustite trak za nastavljanje.

POMEMBNO! Poskrbite, da je vzglavnik sedeža zaklenjen.

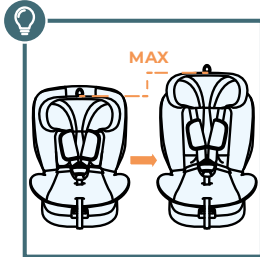
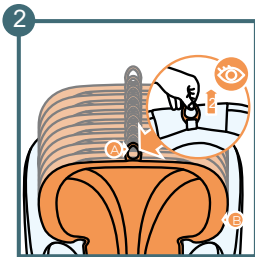
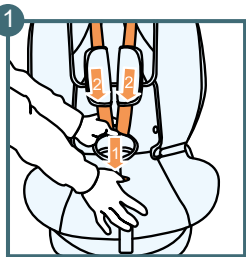

A: Trak za nastavljanje višine vzglavnika

B: Vzglavnik

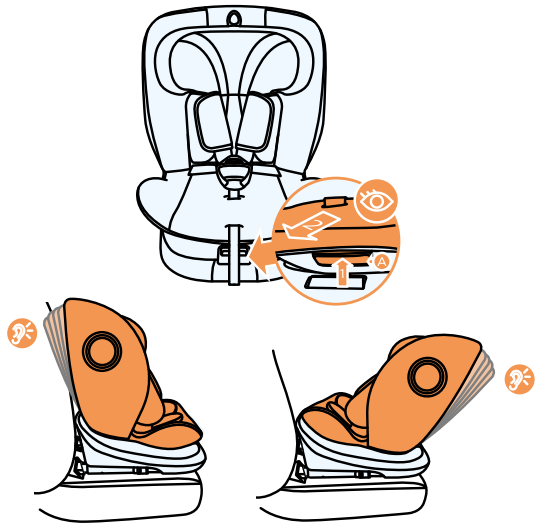

A: Ročica za nastavljanje naklona naslonjala

3.4 Mehanizem za nastavljanje naklona naslonjala

1. Povlecite ročico za nastavljanje naklona naslonjala.
2. Nastavite kot naklona sedeža.
3. Spustite ročico v zahtevani položaj (eden izmed petih možnih).
4. Rahlo premaknite sedež, dokler ne zaslišite jasnega zvoka "klik".

OPOZORILO! Nastavljanje naklona naslonjala je mogoče za otroke z višino od 76 do 105 cm.

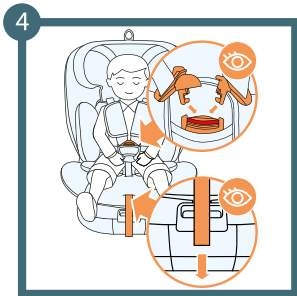
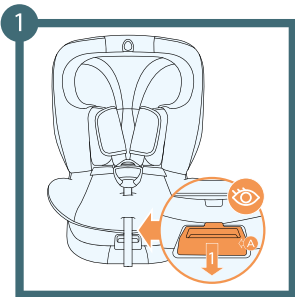

A: Ročica za vrtenje sedeža

3.5 Rotacijski mehanizem

Rotacijski mehanizem je funkcija, ki pomaga pri udobnem nameščanju ali odstranjevanju otroka iz avtosedeža.

1. Povlecite ročico za vrtenje sedeža.
2. Zavrtite avtosedež v izbrano smer. Zaslišali boste "klik", kar pomeni, da je sedež zaklenjen v izbranem položaju.
3. Namestite otroka v avtosedež.
4. Zavarujte otroka z varnostnimi pasovi.



POMEMBNO! Zaradi varnostnih razlogov se sedež zaklene in rotacija ni možna, če noga ni popolnoma izvlečena iz osnove sedeža.

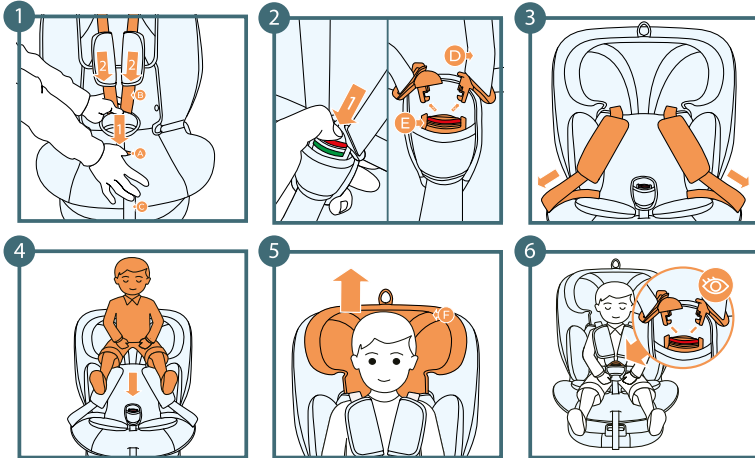

3.6 Zavarovanje otroka z notranjimi varnostnimi pasovi

1. Popolnoma razrahljajte pasove, tako da pritisnete gumb in povlečete pasove. Pazite! Ne vlecite ramenskih blazinic.
2. Odpnite sponko.
3. Postavite pasove na straneh avtosedeža.
4. Namestite otroka v avtosedež.
5. Prilagodite vzglavnik glede na otrokovo višino.
6. Združite oba zatiča sponke, da se zapneta, in ju vstavite v sponko, dokler ne zaslišite "klik".

- A:** Gumb za nastavljanje pasov
- B:** Pasovi uprta
- C:** Trak zaponke pasu
- D:** Pasovi uprta
- E:** Sponka pasov uprta

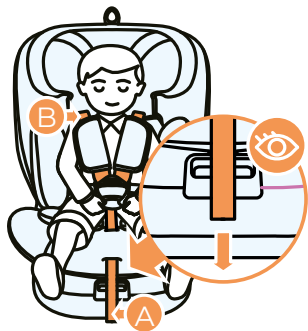

A: Trak za nastavljanje uprta
B: Notranji pasovi

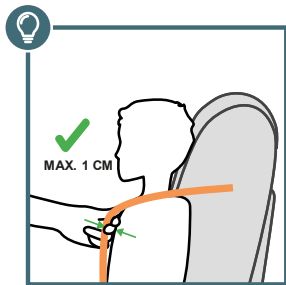
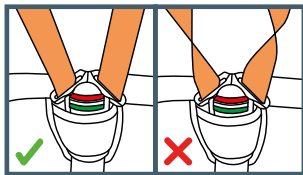

3.7 Zategovanje uprta

1. Potegnite notranje pasove, da odpravite ohlapnost na medeničnem delu, uprta naj leži ravno.
2. Napnite uprta s trakom za nastavljanje, dokler ne bo uprta ležala ravno na otrokovem telesu.



POMEMBNO! Poskrbite, da pasovi uprta ne bodo zviti. Prepričajte se, da so pasovi zategnjeni tako, da med njimi in otrokom ni več kot 1 cm ohlapnosti..

4.0 Namestitev v vozilo

4.1 Namestitev avtosedeža v nasprotni smeri vožnje za otroke v višinskem razponu od 40 do 105 cm (od 0 do približno 4 let) s sistemom pritrditve ISOFIX in oporno nogo.

POMEMBNO! V navodilih za uporabo vozila so navedene lokacije pritrdilnih točk ISOFIX in druge pomembne informacije o nameščanju avtosedeža v avtomobil. Uporabnik mora **NUJNO** prebrati navodila za uporabo vozila.

4.1.1 Namestitev ISOFIX

Pred nameščanjem avtosedeža v avtomobil je treba razpreti oporno nogo.

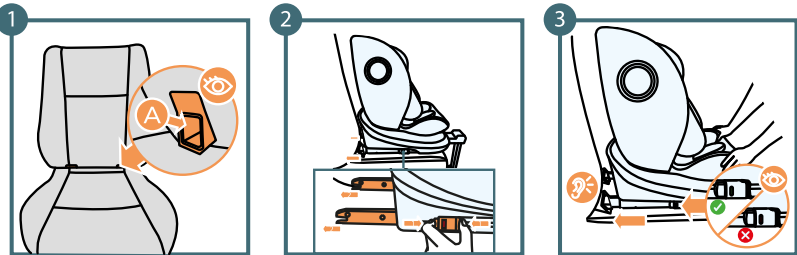

A: Ramena/priključki ISOFIX sedeža

1. Namestite ISOFIX pokrove na priključke avtomobilskega sedeža.
2. Avtosedež z razprto oporno nogo postavite na sedež avtomobila.
3. Pritisnite obe strani gumba za sprostitev ISOFIX in izvlecite roke ISOFIX priključkov na njihovo maksimalno dolžino.
3. Primite avtosedež z obema rokama in vstavite oba priključka v pritrdilne točke na avtomobilskem sedežu. Ko zaslišite "klik" vsakega ISOFIX priključka, potisnite sedež avtosedeža proti naslonjalu, tako da enakomerno in močno pritisnete na obeh straneh.

OPOZORILO! Pritrdilni priključki so pravilno nameščeni samo, če sta oba indikatorja na gumbih popolnoma zelena..

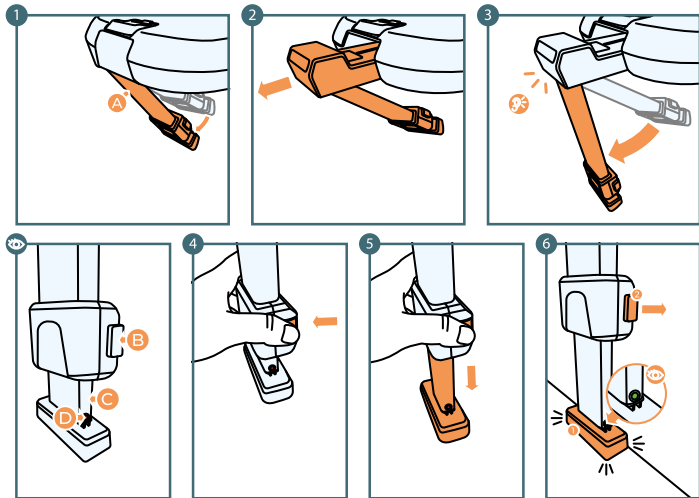

- A:** Podstava noge
B: Gumbi za prilagajanje višine noge (na obeh straneh noge)
C: Podaljšek noge
D: Kazalnik montaže noge

4.1.2 Montaža stabilizacijske noge:

1. Izvlecite nogo avtosedeža iz podnožja.
2. Potegnite zgornji del noge proti sebi.
3. Razprite nogo do konca, dokler ne zaslišite "klik" zvoka.
4. Na obeh straneh noge pritisnite gumbe za nastavitev višine noge (s tem sprostite blokado višine noge, noga se bo samodejno izvlekla).
5. Prilagodite višino noge, da noga pride v stik s tlem.
6. Sprostite gumbe.
6. Če po teh korakih avtosedež stoji trdno na mestu in indikator namestitve sveti zeleno, je noga pravilno nameščena.



- **POZOR!** Nikoli ne nameščajte stabilizacijske noge na predelno pregrado v tleh avtomobila, saj lahko to povzroči zlom predelne pregrade med nesrečo. V primeru dvoma preverite z navodili za uporabo vozila.

- **POZOR!** Stabilizacijska noga nikoli ne sme viseti v zraku in pod njo ne smete podlagati nobenih predmetov.

- **POMEMBNO!** Pazite, da bo stabilizacijska noga služila kot podpora in ne bo dvignila spodnjega dela sedeža I-360 nad ravnino avtomobilskega sedeža.

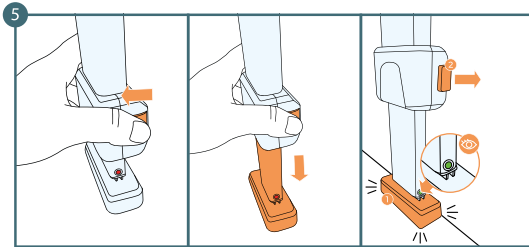
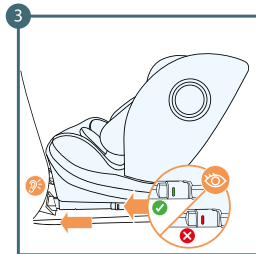
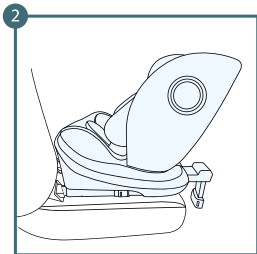
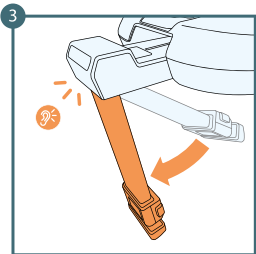

4.2 Namestitev avtosedeža obrnjenega naprej, za otroke v višinskem razponu od 76 do 105 cm s sistemom pritrditve ISOFIX in stabilizacijsko nogo.

1. Razprite stabilizacijsko nogo - ko jo razprete, boste slišali "klik".
2. Postavite avtosedež na sedež avtomobila.
3. Povežite ISOFIX priključke s priključki na avtomobilskem sedežu.
4. Pritisnite ročico za vrtenje sedeža in zavrtite avtosedež naprej (slišali boste "klik", kar pomeni, da je avtosedež zaklenjen v pravilnem položaju).
5. Pritisnite gumb za nastavitev višine stabilizacijske noge in ga držite, dokler se noga ne izvleče (prilagodite višino noge tako, da noga pride v stik s tlem).

A: Noga stabilizirajoča

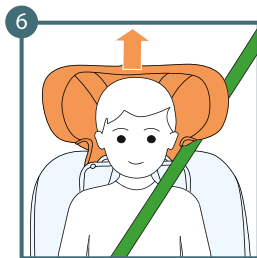
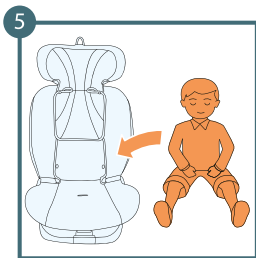
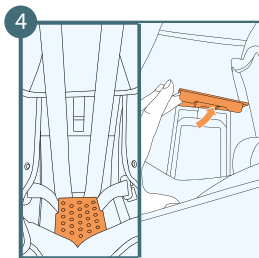
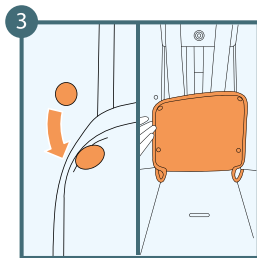
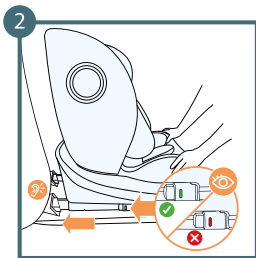
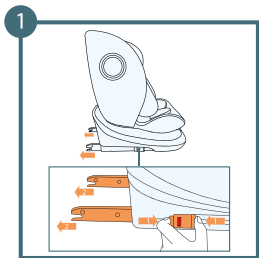

4.3 Namestitev avtosedeža obrnjenega naprej, za otroke v višinskem razponu od 100 do 150 cm, s tremi točkovnimi varnostnimi pasovi vozila in ISOFIX priključki.

1. Namestite avtosedež na sedež s pomočjo ISOFIX priključkov (obrnjen naprej).
2. Pritisnite avtosedež čim bolj na sedež avtomobila in preverite pravilno namestitev - indikatorji namestitve bi morali postati zeleni.
3. Odprite zaponke in razprite naslon avtosedeža.
4. Odprite pokrov avtosedeža in pritrдите notranje varnostne pasove.
5. Postavite otroka v avtosedež.
6. Prilagodite zaglavlje na višino otroka.

7



8

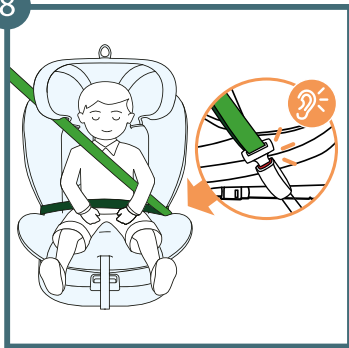

7. Ramenski pas popeljite skozi zeleni vodnik ramenskega pasu.

8. Avtomobilski pas popeljite skozi oba vodnika medeninskega pasu.

Zapnite avtomobilski pas. Slišali boste značilni "klik".

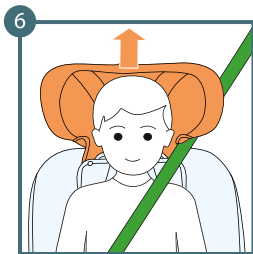
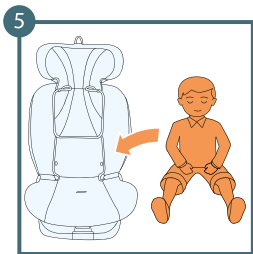
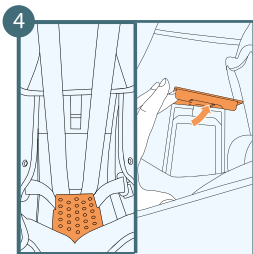
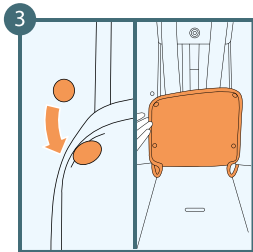
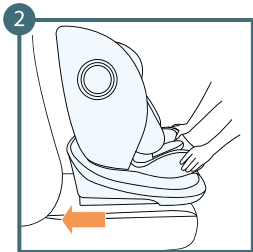
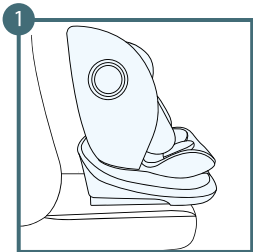

4.4 Namestitev avtosedeža obrnjenega naprej, za otroke v višinskem razponu od 100 do 150 cm, s tremi točkovnimi varnostnimi pasovi vozila.

1. Namestite avtosedež na sedež (obrnjen naprej).
2. Pritisnite avtosedež čim bolj na sedež.
3. Odprite zaponke in razprite naslon avtosedeža.
4. Odprite pokrov avtosedeža in pritrdite notranje varnostne pasove.
5. Postavite otroka v avtosedež.
6. Prilagodite zaglavlje na višino otroka.

7



8

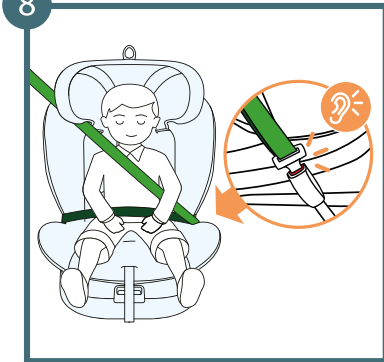

7. Ramenski pas popeljite skozi zeleni vodnik ramenskega pasu.

8. Avtomobilski pas popeljite skozi obe vodili medeninskega pasu. Zapnite avtomobilski pas. Slišali boste značilni "klik".

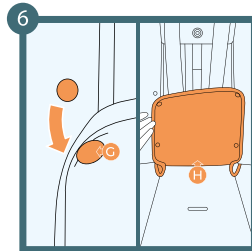
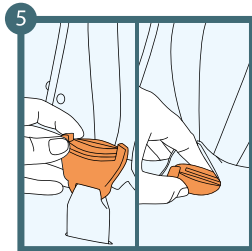
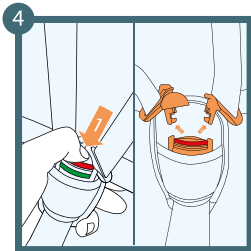
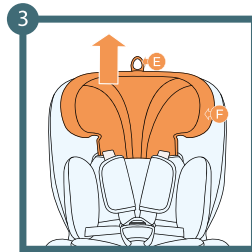
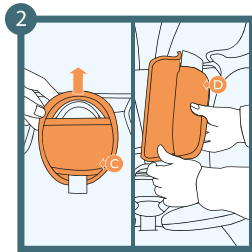
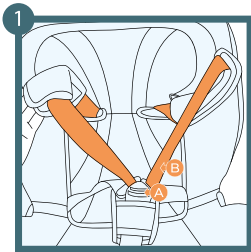

5.0 Skrivanje 5-točkovnih varnostnih pasov

1. Popolnoma razrahljajte varnostne pasove s pritiskom na gumb in potegom varnostnih pasov. Pazite! Ne vlečite ramenskih blazinic.
2. Odstranite ramenske blazine in blazinico z zaponke s sprostitvijo ježkov.
3. Postavite naslon za glavo na najvišjo pozicijo.
4. Odpenjajte zaponko.
5. Zaponko potegnite skozi odprtino na prevleki.
6. Odpenjajte ježke in razprite naslon avtosedeža.

A: Zaponka notranjih pasov
B: Notranji pasovi
C: Blazina zaponke
D: Ramenske blazine

E: Dvigalo za nastavitev vzglavnika
F: Vzglavnik
G: Ježki
H: Zadnji del prevleke

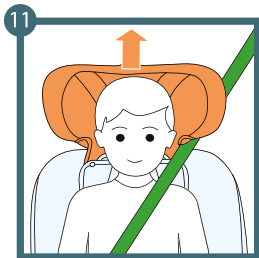
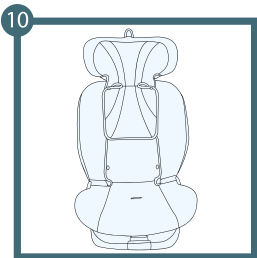
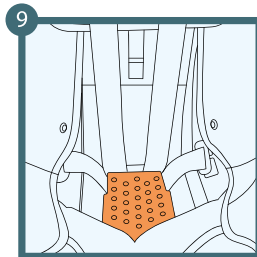
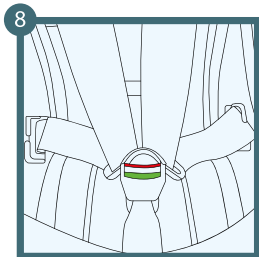
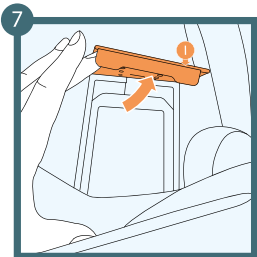

i: Predal za varnostne pasove

7. Odprite pokrov predala.

8. Pripnite 5-točkovne varnostne pasove.

9. Vstavite pripete varnostne pasove v predal tako, da so nameščeni ravno ob naslonu.

10. Ponovno namestite prevleko na avtosedež, pri tem uporabite ježke na robovih tkanine.

11. Prilagodite višino vzglavnika glede na otrokov vzrast.

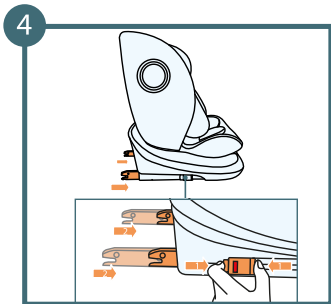
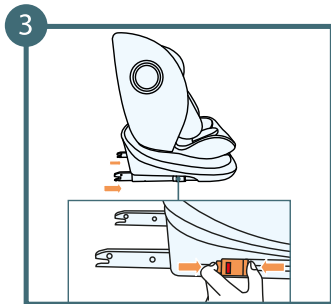
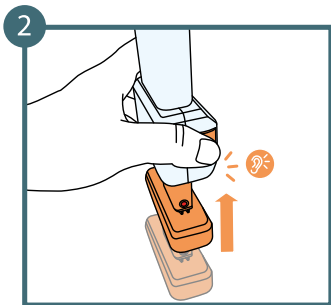
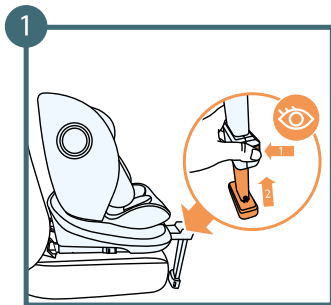

5.1 Demontaž otroškega sedeža (ISOFIX sistem + stabilizacijska noga)

1. Da bi zložili stabilizacijsko nogo, pritisnite oba gumba na obeh straneh noge in jo potisnite navzgor, da jo skrijete v preostali del noge. Slišali boste "klik", kar pomeni, da je noga spravljena.
2. Zgrabite stopalo in ga potisnite nazaj v podstavo noge.
3. Pritisnite gumb za sprostitev, ki se nahaja na obeh ISOFIX zaponkah. (Zaponke se bodo sprostile, kazalniki ISOFIX pa se bodo spremenili iz zelene v rdečo barvo.)
4. Zaponke ISOFIX potisnite v notranjost otroškega sedeža z uporabo dvižne ročice.

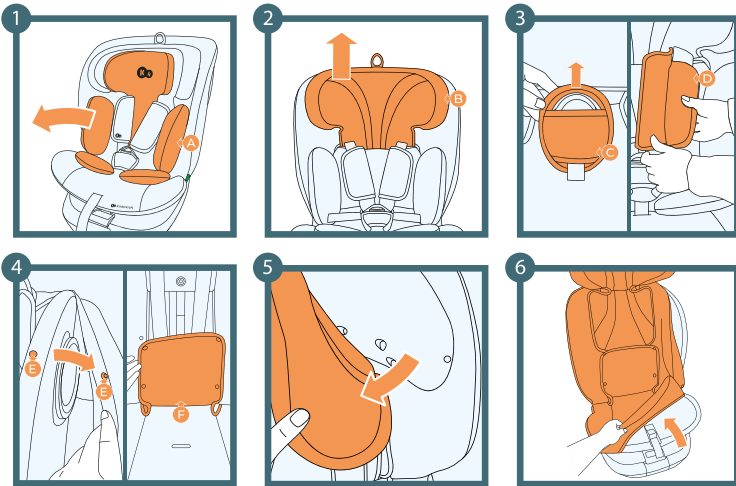

- A: Notranji vložek**
- B: Naslon za glavo**
- C: Blazina sponke**
- D: Ramenska blazina**
- E: Zaponke**
- F: Prevlaka sprednjega dela naslona otroškega sedeža**

5.2 Demontaž prevleke

1. Odstranite vložek.
2. Nastavite naslon za glavo v najvišji položaj.
3. Odstranite ramenske blazine in blazino s sponke.
4. Odpenjajte štiri pritrdilne zaponke prevleke sprednjega dela naslona otroškega sedeža in zaponke na straneh otroškega sedeža.
5. Odstranite material s hrbtnege dela naslona za glavo, začeniši z robovi.
6. Pazljivo odstranite prevleko od spodnjega dela otroškega sedeža, začeniši od spodaj.

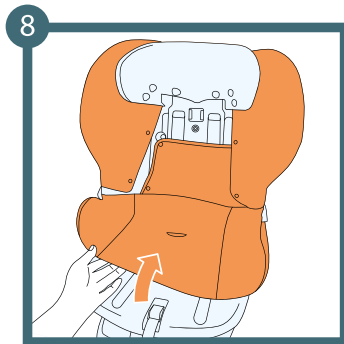
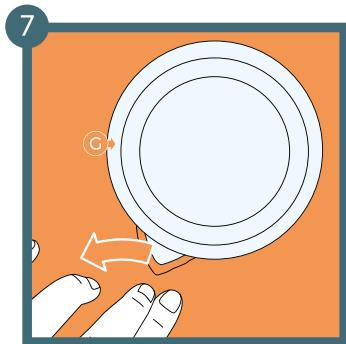

7. Potegnite material okoli stranskih pokrovov.

8. Previdno potisnite ves material skozi zgornji del otroškega sedeža.

5.3 Namestitev prevleke

Za ponovno namestitev prevleke je potrebno slediti zgornjim korakom v obratnem vrstnem redu. Prilagodite prevleko točkam pritrditve na otroškem sedežu. Začnite z namestitvijo prevleke na lupini sedeža, nato pa nadaljujte z namestitvijo na delu naslona za glavo.

G: Stranica zaščite

6.0 Čiščenje

POZOR! Ne uporabljajte otroškega avtosedeža brez prevleke.

- Prevleko lahko snamete in operete z nežnim praškom na programu za občutljivo perilo (30°C).
- Upoštevajte navodila za pranje, navedena na etiketi prevleke. Pri pranju pri temperaturi nad 30°C se lahko barve razmazijo.
- Prevleke ne ožemajte ali sušite v sušilnem stroju (kar lahko povzroči ločevanje plasti materiala).
- Prevleke ne izpostavljajte dolgotrajnemu sončnemu sevanju.
- Plastične dele lahko očistite z vodo in razredčenim milom.
- Ne uporabljajte agresivnih čistilnih sredstev (kot so razredčila).
- Pasove lahko očistite z mlačno vodo in milom.

Opozorilo! Kovinskih zaponk pasov nikoli ne odstranjujte.