

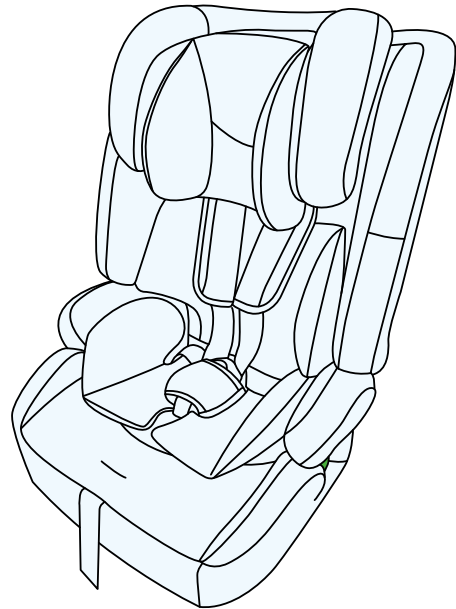

# **SAFETY FIX 2 i-Size**

## **USER GUIDE**



MODEL: SAFETY FIX 2 i-Size ECE R129.03 v.1.0

POZOR! Produktne slike so zgolj za ponazoritev.

## A.1

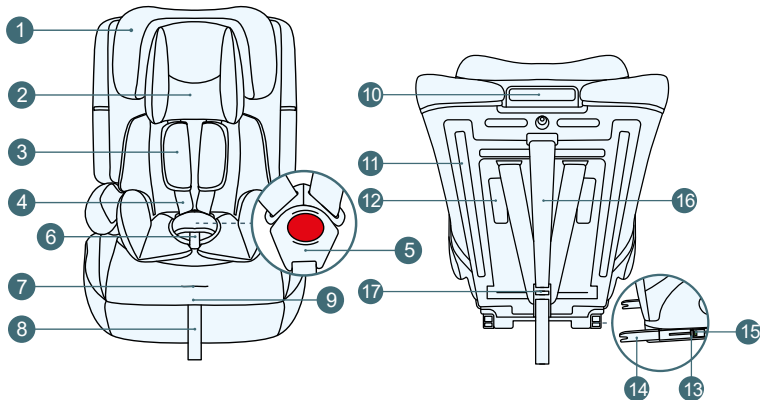

Prosim, preglej navodila za uporabo pred prvo uporabo otroškega avtomobilskega sedeža. Skrb za varnost otroka je tvoja odgovornost, in neprebranje teh navodil lahko vpliva nanjo.

## 1.0 Elementi otroškega avtomobilskega sedeža

1. Naslonjalo za glavo
2. Notranji blazinici
3. Snemljive notranje blazine pasov
4. Notranji pasovi
5. Sponka notranjih pasov
6. Blazinicna sponke
7. Gumb za prilagajanje notranjih pasov
8. Trak za prilagajanje notranjih pasov
9. Sedež otroškega avtomobilskega sedeža
10. Ročica za prilagajanje višine naslonjala za glavo
11. Vodilo za ramenski pas
12. Notranja blazinicna
13. Gumb za sprostitvev sistema ISOFIX
14. Rami za priključek ISOFIX
15. Identifikatorji ISOFIX
16. Zgornji pritrdilni pas (Top Tether)
17. Sponka pasu Top Tether

Wzrost otroka	Orientacija avtosedeža	Pritrjevanje avtosedeža	Pripetje otroka
76cm - 105cm /≤18kg	naprej proti smeri vožnje	ISOFIX + zgornji pas Top Tether	Notranji pasovi
100cm - 150cm	naprej proti smeri vožnje	ISOFIX + 3-točkovni varnostni pasovi	3-točkovni varnostni pasovi
		3-točkovni varnostni pasovi	3-točkovni varnostni pasovi

## 2.0 Uporaba

Avtosedež je bil oblikovan, preizkušen in odobren za uporabo v skladu z zahtevami predpisa št. 129 EKG/OZN za homologacijo izboljšanih varnostnih naprav za otroke (UN/ECE R129/03).

Avtosedež SAFETY FIX 2 i-Size je namenjen otrokom, visokim od 76 cm do 150 cm, za namestitev naprej obrnjeno proti smeri vožnje. V območju od 76 cm do 105 cm in teže do 18 kg se avtosedež namesti s pomočjo ISOFIX priključkov in zgornjega pasu Top Tether. Za to območje je otrok pritrjen v avtosedež s pomočjo notranjih pasov. V območju od 100 cm do 150 cm se avtosedež namesti s pomočjo ISOFIX priključkov in 3-točkovnih varnostnih pasov ali s pomočjo samo 3-točkovnih varnostnih pasov. Za to območje je otrok pritrjen v avtosedež s pomočjo 3-točkovnih varnostnih pasov.

Avtosedež je mogoče namestiti v vozilu na mestih, ki jih proizvajalec navede v navodilih za uporabo vozila. Zahteva se seznanitev z navodili proizvajalca vozila.

A.2

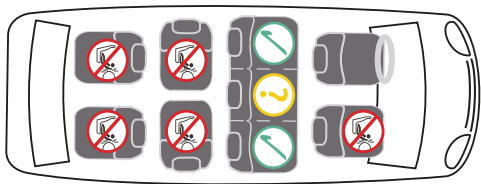

A.3

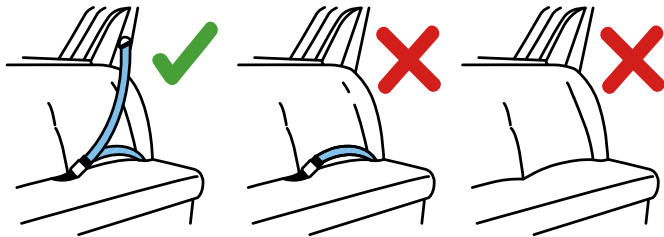

## 3.0 NAVODILA ZA VARNOST

### OPOMBE

Prosimo, da si vzamete nekaj minut časa za prebranje teh navodil, da zagotovite ustrezno varnost vašemu otroku. Veliko poškodb, ki se lahko zgodijo, je posledica nepremišljenega in nepravilnega uporabljanja otroškega sedeža.

- Otroški sedež je namenjen namestitvi izključno na sprednjih sedežih avtomobila, usmerjenih naprej. Otroškega sedeža ne smete nameščati na sedežih/sofi, ki so obrnjeni nazaj ali ob strani glede na smer vožnje (slika A.2, A.3).
- V primeru namestitve otroškega sedeža na sprednjem sedežu je treba izključiti prednjo zračno blazino. Priporočljivo je namestiti otroški sedež le na zadnje sedeže avtomobila. Informacije o primernosti sedeža avtomobila za uporabo z otroškim sedežem najdete v priročniku za uporabo vozila.
- Paziti je treba, da so notranji pasovi, ki držijo otroka, prilagojeni strukturi njegovega telesa in da niso zviti. Zato otroku ne smete oblačiti debelih oblačil pod pasom.
- Boki pasov varnostnega pasu morajo potekati čim nižje čez medenico vašega otroka, da zagotovite optimalen učinek v primeru nesreče.
- Otroški sedež je treba zamenjati, če je bil izpostavljen močnim obremenitvam med prometno nesrečo.
- Brez odobritve ustrezne homologacijske organizacije ni dovoljeno na noben način spreminjati otroškega sedeža v avtomobilu. Neupoštevanje namestitve otroškega sedeža v skladu z navodili proizvajalca lahko ogrozi življenje in zdravje.
- Otroški sedež je treba zaščititi pred direktnim sončnim sevanjem, sicer se lahko segreta območja dotaknejo vašega otroka. Otroka in otroški sedež v avtomobilu zaščitite pred sončnimi žarki.
- Otroka nikoli ne puščajte samega v otroškem sedežu.

- Pozornost je treba nameniti temu, da so prtljaga in druge predmete ustrezno pritrjene, zlasti na polici pod zadnjim steklom, saj lahko v primeru trka povzročijo telesne poškodbe.
- Otroški sedež ne sme biti uporabljen brez prevleke.
- Ne smete uporabljati nadomestnih prevlek, ki jih ne priporoča proizvajalec, saj je ta integralni del sistema varnosti otroškega sedeža.
- Ne uporabljajte drugih točk pritrditve, razen tistih, ki so opisane v navodilih in označene na otroškem sedežu.
- Vse trde elemente in plastične dele otroškega sedeža je treba namestiti in pritrčiti tako, da v normalnih pogojih uporabe vozila ne morejo biti ujeti med premikajočim se sedežem ali vrati vozila.
- Redno preverjajte tehnično stanje otroškega sedeža, še posebej pozornost posvetite točkam pritrditve, šivom in regulacijskim elementom. Poskrbeti je treba, da so vsi mehanski elementi v popolnem delovnem stanju. Nikoli ne smete mazati ali oljiti elementov otroškega sedeža.
- Prenehajte uporabljati otroški sedež, če so njegovi deli poškodovani ali ohlapni.
- V primeru nujne situacije je pomembno, da hitro odpenjate varnostne pasove. To pomeni, da sprožilnik varnostnega pasu ni v celoti pritrjen; poskrbite, da vaš otrok ne igra z varnostnim pasom.
- Otroku dajte dober zgled in vedno se pripnite s pasovi. Tudi odrasla oseba, ki ni pripeta z varnostnimi pasovi, predstavlja nevarnost za otroka.
- Pred vsako vožnjo s avtomobilom preverite, ali je otroški sedež pravilno pritrjen.
- Otroški sedež je treba zavarovati tudi, ko ni v uporabi. Nepritrjen otroški sedež lahko celo ob nenadnem zaviranju povzroči poškodbe potnikov.
- Pri nekaterih foteljih vozil, izdelanih iz občutljivih materialov, lahko uporaba otroških sedežev povzroči madeže ali razbarvanje. Da bi temu preprečili, lahko pod otroški sedež v avtomobilu položite odejo, brisačo ali podoben izdelek.

B.1

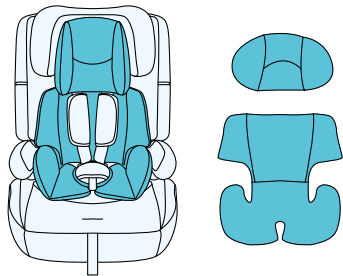

B.2

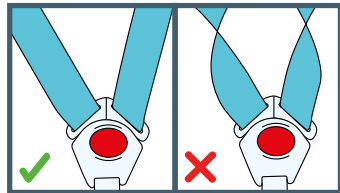

## 4.0 Varovanje otroka

### 4.1 Uporaba vložka

Vložek za otroka (slika B.1, položaj 12) izboljša udobje in zagotavlja dodatno oporo za majhne otroke. Priporočamo uporabo spodnjega dela in zgornjega dela, ki služi kot blazina za otrokovo glavico, dokler otrok ne potrebuje več prostora v otroškem sedežu. Takrat je treba vložke odstraniti.

### 4.2 Namestitev vložka

- Odklenite notranje pasove (4), pritiskajte rdeči gumb na sponki (5).
- Vstavite notranji vložek (12) v otroški sedež tako, da se prilega ob stranice.
- Prilagodite položaj notranjih pasov. Preverite, ali pasovi niso zviti. (slika B.2)
- Z vrstico pritrdite zgornji del notranjega vložka na naslonjalo.

C.1

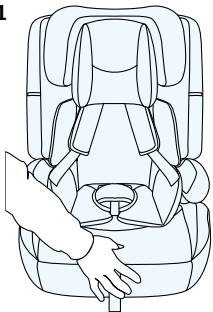

C.2

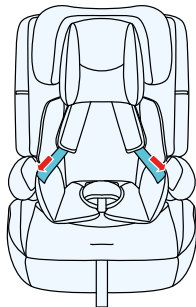

C.3

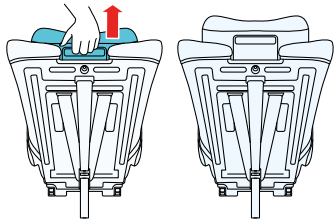

C.4



## 5.0 Uporaba otroškega sedeža

### 5.1 Prilagajanje položaja notranjih pasov skupaj z naslonjalom za glavo

Otroški sedež ima nastavljive pasove, ki so integrirani z nastavitvijo naslonjala za glavo. Naslonjalo za glavo je treba prilagoditi glede na otrokovo višino. Pasovi varnostnega pasu se bodo premikali glede na višino naslonjala za glavo. Pred spreminjanjem položaja naslonjala za glavo sprostite notranje pasove (4), pritiskajte na gumb za nastavitev (slika C.1, položaj 7) hkrati potegnite pasove čez rame (slika C.2). Pravilno nastavljeno naslonjalo za glavo zagotavlja optimalno namestitev delov varnostnega pasu na ramenskem delu pasu in otroku nudi zaščito in udobje. **OPOZORILO** Ustrezno višino ramenskega pasu nastavite tako, da pas vstopi v naslonjalo za sedež nekoliko nad otrokovimi rameni (slika C.4).

- Za dvig naslonjala in ramenskih pasov primite ročico za nastavitev naslonjala za glavo (1), ki se nahaja zadaj na naslonjalu (1), in jo nežno potegnite navzgor. Naslonjalo za glavo bo odklenjeno.
- Sedaj lahko nastavite naslonjalo za glavo (1) na želeno višino (slika C.4). Ko je višina nastavljena, spustite ročico za nastavitev (10), naslonjalo za glavo pa bo zaklenjeno po nežni nastavitvi višine navzgor in navzdol.

**POMEMBNO!** Prepričajte se, da je naslonjalo za glavo sedeža zaklenjeno.

- Za spustitev naslonjala in ramenskih pasov potegnite ročico za nastavitev naslonjala za glavo (10) in spustite naslonjalo. Naslonjalo za glavo in ramenski pasovi se bodo spustili istočasno. **OPOZORILO!** Pravilno prilagajanje višine naslonjala za glavo neposredno vpliva na varnost otroka. Postavite otroški sedež na sedež vozila. Namestite otroka v otroški sedež in preverite višino naslonjala za glavo. Pozor! Če je potrebno, ponovite postopek prilagajanja višine naslonjala za glavo, dokler ne dosežete optimalne višine..

### D.1

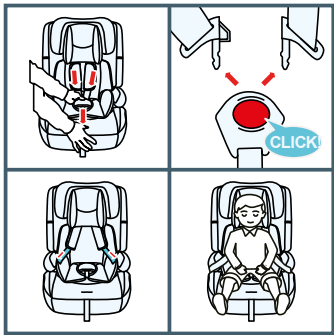

### D.3

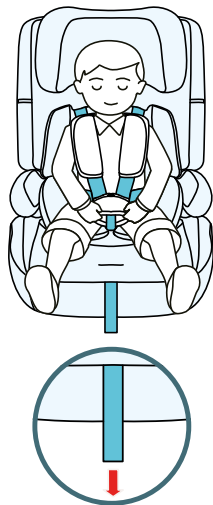

### D.2

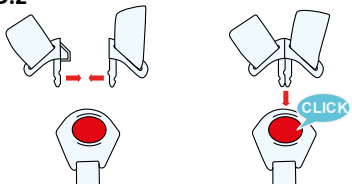

## 5.2 Vpenjanje otroka z notranjimi pasovi

- Popolnoma sprostite notranje pasove, tako da pritisnete gumb (4) in povlečete varnostni pas (slika B.8).
- Odpenjajte zaponko (5) in položite notranje pasove ob straneh otroškega sedeža (slika B.8). Postavite otroka v otroški sedež (slika D.1).
- Prilagodite naslonjalo za glavo glede na otrokovo višino (glej točko 5.1).
- Zložite oba zatiča zaponke, da se zaskočijo, in ju vstavite v zaponko (5), dokler ne slišite "klik" (slika D.2).

## 5.3 Zapenjanje notranjih pasov

- Povlecite ramenske pasove, da odstranite ohlapnost v delu pasu čez bok, s čimer bodo notranji pasovi ležali ravno.
  - S pritiskom na pasovni regulator (7) zategnite notranje pasove, dokler ne ležijo ravno na telesu otroka in so mu čim bližje (slika D.3).
- POZOR** Pasovi notranjih pasov v predelu bokov morajo biti čim nižje na bokih otroka. Pazite, da pasovi notranjih pasov niso zviti.

## E.1

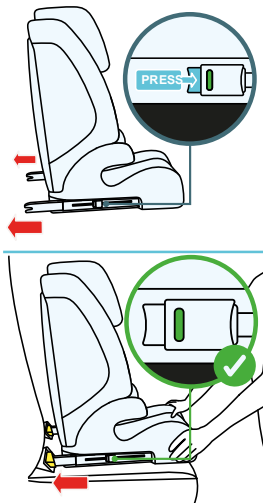

## 6.0 Namestitev v vozilu

Ob nenadnem zaviranju ali nesreči nezavarovane osebe lahko povzročijo poškodbe drugih potnikov. Vedno preverite, ali:

- So naslonjala sedežev v vozilu zablokirana (npr. zaklenjeno je zloženo naslonjalo zadnjega sedeža).
- So vsi težki predmeti z ostrimi robovi zavarovani (npr. na zadnji polici).
- So vsi potniki pripeti z varnostnimi pasovi.
- Je otroški sedež vedno zavarovan, tudi če otroka v njem ni.

### 6.1 Namestitev otroškega sedeža obrnjenega naprej, za otroke visoke med 76 in 105 cm, s sistemom ISOFIX in zgornjim pritrjevalnim pasom (ang. "Top Tether").

POMEMBNO V navodilih za vozilo je navedena lokacija točk ISOFIX pritrditve in zgornjega pritrjevalnega pasu ter druge potrebne informacije za namestitev otroškega sedeža v vozilu. Uporabnik MORA OBVEZNO prebrati navodila za vozilo.

#### 6.1.1 Namestitev ISOFIX

- Pritisnite oba gumba za sprostitev ISOFIX (13) in izvlecite roke ISOFIX spojke (14) na največjo dolžino (slika E.1). Ponovite na drugi strani.
- S tremi prsti primite otroški sedež in zataknete oba zatiča v pritrditvene točke na sedežu avtomobila (slika E.1).
- Namestite zgornji pritrjevalni pas (16) na naslonjalo, da si ne zaprete dostopa med namestitvijo ISOFIX spojk.
- Po slišanju "klik" z vsakega zatiča ISOFIX potisnite sedež otroškega sedeža proti naslonu, tako da na obeh straneh izvajate močan in enakomeren pritisk (slika E.1).

## E.2

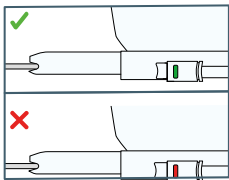

## E.3

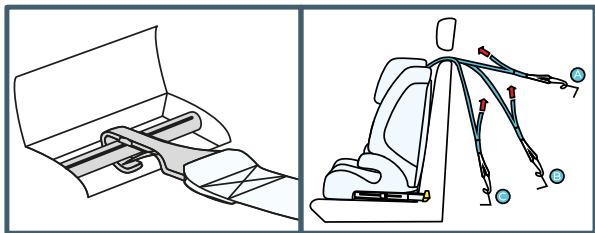

- POZOR! Zaklepne zaponke so pravilno nameščene le, če sta oba kazalnika na gumbov popolnoma zelena (slika E.2).
- Držite otroški sedež in preverite, ali je pravilno nameščen brez lukenj. Če se premika in se izvlečejo ISOFIX zaponke, ponovite prejšnje korake.

### 6.1.2 Namestitev "Top Tether"

- Izvlecite zgornji pritrjevalni pas (16) in pritisnite gumb za sprostitev ključavnice, da ga razrahljate. Dolžina pasu mora omogočati, da se kavelj namesti na točko pritrditve na zadnjem delu sedeža vozila ali v prtlačniku.
- Namestite pritrdilni kavelj pasu na točko pritrditve vozila, ki je priporočena v navodilih za uporabo vozila (slika E.3). **POMEMBNO:** Pas Top Tether (16) ne sme iti prek naslona za glavo vozila. Moral bi potekati pod naslonom za glavo, če to ni mogoče, morate odstraniti naslon za glavo (preverite, ali je to dovoljeno v skladu z navodili za uporabo vozila).
- Potegnite pritrdilni pas z drugega konca, da ga napnete.
- Zgornji pritrjevalni pas je pravilno napet, ko je v ključavnici vidno zeleno označevalec.
- Namestite otroka v otroški sedež in ga zavarujte z notranjimi pasovi (glej točko 5.2).

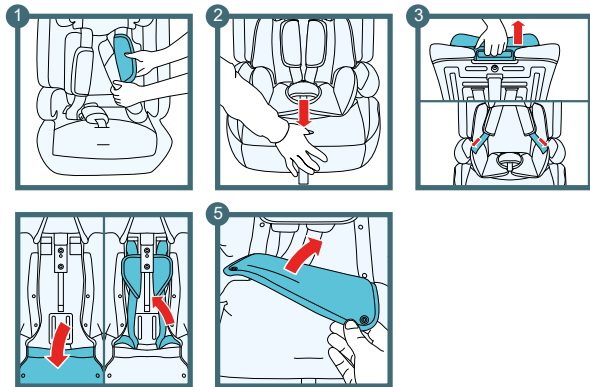

E.4

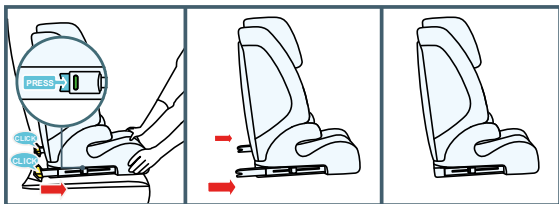

## 6.2 Namestitev otroškega sedeža, obrnjenega naprej, za otroke v višinskem razponu od 100 do 150 cm, s pomočjo sistema ISOFIX in 3-točkovnih varnostnih pasov vozila

- Pred namestitvijo skrijte notranje pasove otroškega sedeža: odstranite ramenske blazine z varnostnih pasov otroškega sedeža največje raztegnite varnostno opremo s pritiskom na gumb za prilagajanje potegnite trak za prilagajanje naslona za glavo in postavite ramenske pasove na strani otroškega sedeža odpenite zaponke prevleke na hrbtnem naslonu otroškega sedeža in razkrijte plastične elemente skrijte notranje varnostne pasove za prevleko zapnite zaponke prevleke na hrbtnem naslonu, pri tem pa skrijte plastične elemente
- Nastavite naslon za glavo glede na višino otroka (glej točko 5.1).
- Namestite otroški sedež s pomočjo sistema ISOFIX (glej točko 6.1.1).
- Privežite otroka s pomočjo varnostnih pasov vozila. Podrobnosti so opisane v delu navodil za namestitev otroškega sedeža s pomočjo varnostnih pasov (glej točko 6.3).

### 6.2.1 Odstranjevanje otroškega sedeža (ISOFIX sistem pritrditve)

- Hkrati pritisnite gumbe za sprostitve ISOFIX (15) na obeh rokah ISOFIX priključka (17). Ko se zaponke sprostijo in se barva kazalnikov spremeni v rdečo, potegnite otroški sedež iz vodil ISOFIX. Otroški sedež je bil odstranjen iz sistema ISOFIX. Ročaje ISOFIX (17) lahko ponovno potisnete nazaj v osnovo otroškega sedeža (slika E.4).

E.5

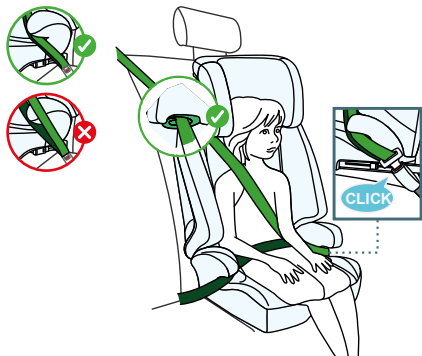

E.6

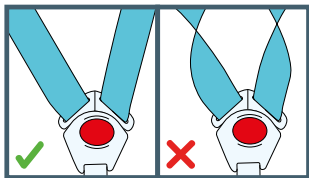

### 6.3 Namestitev otroškega sedeža, obrnjenega naprej, za otroke v višinskem razponu od 100 do 150 cm s pomočjo 3-točkovnih varnostnih pasov vozila

Prilagodite višino ramenskih pasov in naslona za glavo glede na višino otroka (glej točko 5.1).

- Postavite otroški sedež na sedež avtomobila tako, da zagotovite, da hrbtni naslon sedeža ne ovira prileganja otroškega sedeža na hrbtni naslon sedeža.
- Ramenski pas popeljite skozi zeleno vodilo ramenskega pasu (11) (slika E.5).
- Postavite otroka v otroški sedež in popeljite varnostni pas avtomobila skozi oba vodila medeničnega pasu (slika E.5).
- Zapnite 3-točkovne varnostne pasove, ko slišite klik.
- Napnite pas sedeža vozila tako, da najprej potegnete odsek medeničnega pasu, nato pa odsek ramenskega pasu. Pazite, da je medenični pas potegnjjen čim nižje nad otrokovimi boki, je v vodilih in je zapet z zaponko. Ramenski pas mora potekati med otrokovim ramenom in vratom. Pas ne sme biti zvitem (slika E.6).

F.1

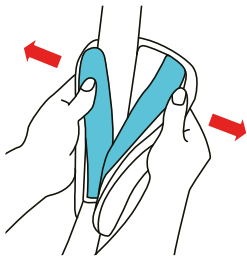

F.2

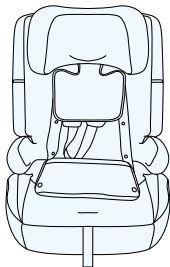

F.3

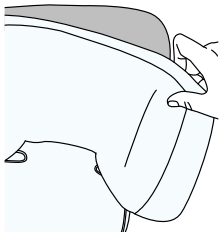

F.4

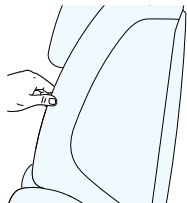

## 7.0 Navodila za vzdrževanje

### 7.1 Odstranjevanje prevleke

- Odstranite vložek, če je nameščen (glej točko 4.1).
  - Odstranite notranje pasove, če so nameščeni.
  - Odstranite blazine za ramena.
  - Odstranite blazino ob zaponki notranjih pasov.
  - Odstranite prevleko s hrbtne delo otroškega sedeža. (slika F.3)
  - Odstranite prevleko s stranskega dela otroškega sedeža. (slika F.4)
- POZOR: Zaradi varnostnih razlogov pogosto odstranjevanje ni priporočljivo.

Za namestitev prevleke izvedite zgoraj navedene korake v obratnem vrstnem redu.

## 7.2 Čiščenje

Vse pomembne dele otroškega sedeža je treba redno pregledovati. Mehanski deli morajo delovati brezhibno. Uporabljajte samo originalno prevleko, saj je ta pomemben element varnosti otroškega sedeža.

**POZOR!** Otroškega sedeža ne uporabljajte brez prevleke.

- Prevleko očistite le z nevtralnimi čistilnimi sredstvi in toplo vodo. Ne pranjem v pralnem stroju, odsvetuje se ožemanje in sušenje v sušilnem bobnu. Izvlecite peno, ki se nahaja v prevleki na hrbtnem delu otroškega sedeža.
- Plastične dele lahko očistite z vodo in razredčenim milom. Ne uporabljajte agresivnih čistilnih sredstev (kot so razredčila).
- Notranje pasove lahko očistite s toplo vodo in milom. Opozorilo! Kovinskih zatikačev iz pasov nikoli ne odstranjajte.