

JOY² USER GUIDE

(SL) POTOVALNI VOZIČEK TRAVEL
COT

INSTRUKCIJA ZA UPORABO



SCAN TO WATCH
THE VIDEO!



1



2

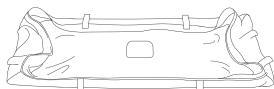

3



4

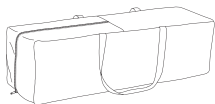

5



6

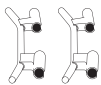

7

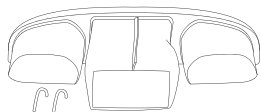

8

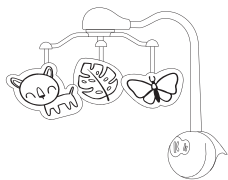

9



A

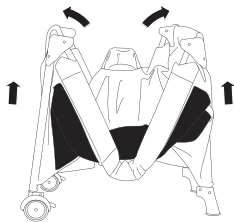

B

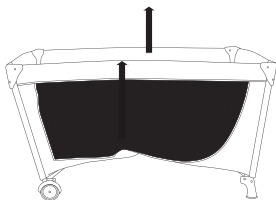

C

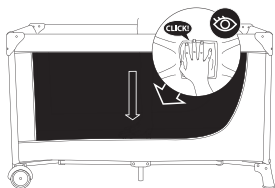

D

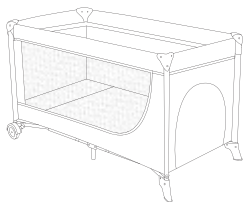

E

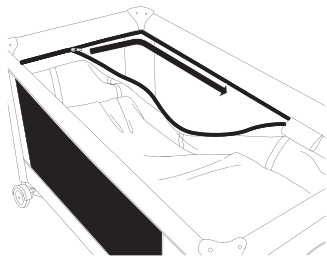

F

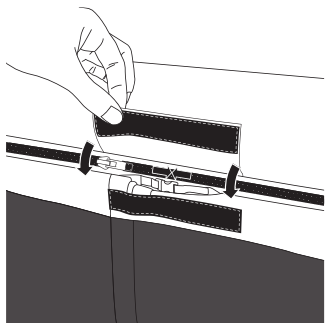

G

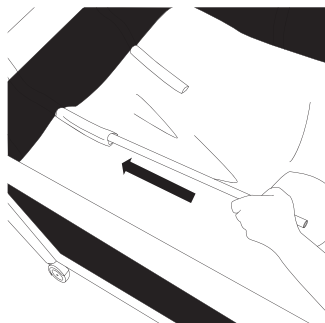

H

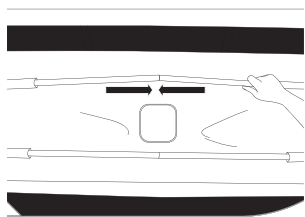

I

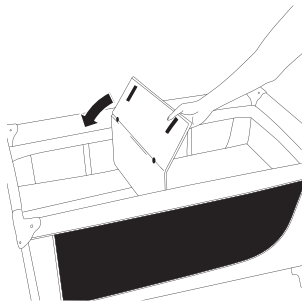

J

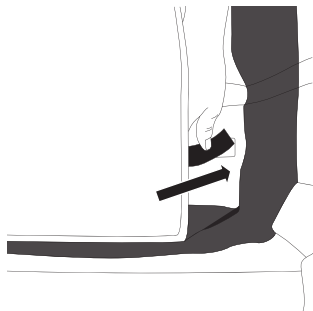

K

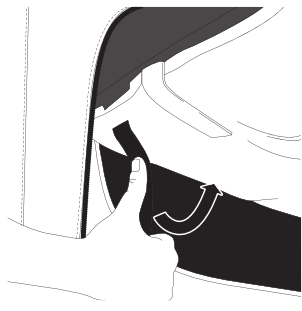

L

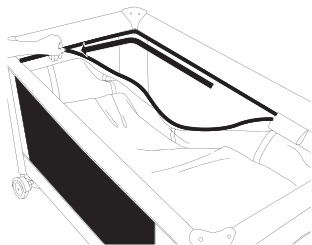

M

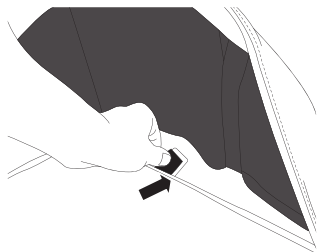

N

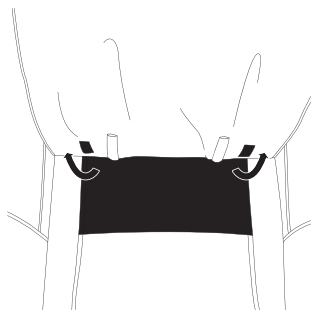

O

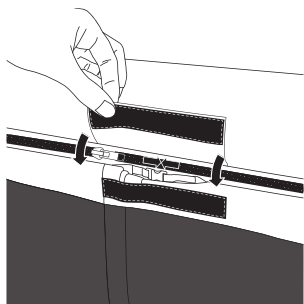

P

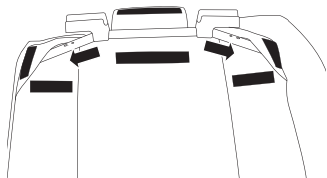

R

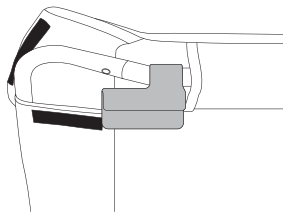

S

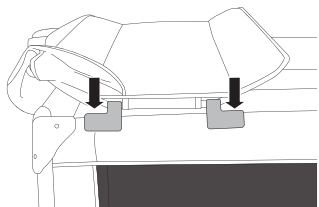

T

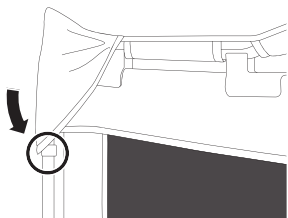

U

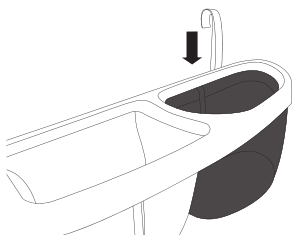

W

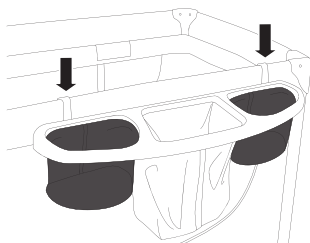

X

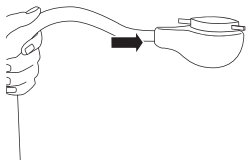

Y

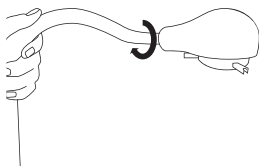

Z

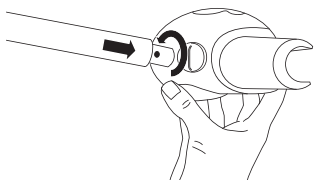

AA

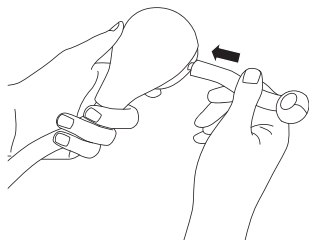

AB

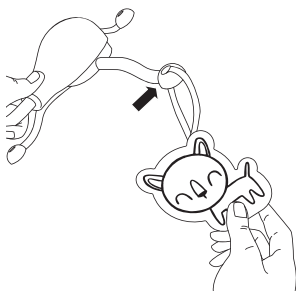

AC

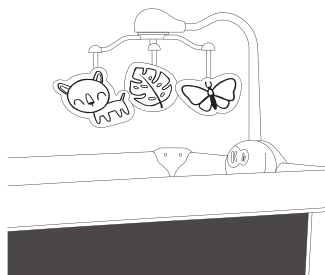

AD

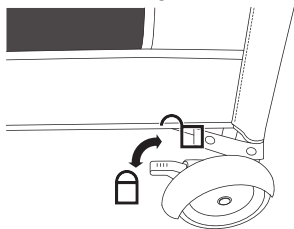

AE

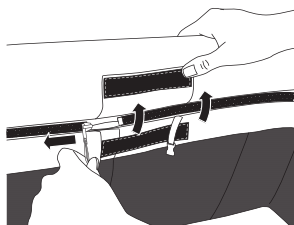

AF

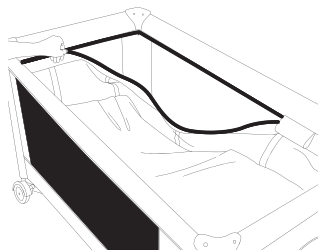

AG

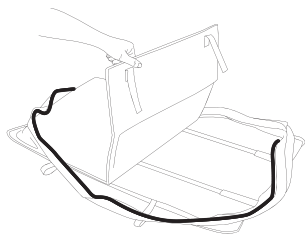

AH

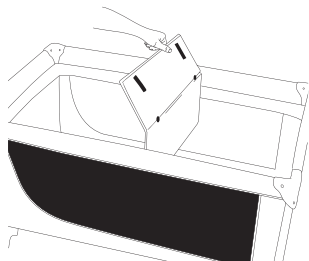

AI

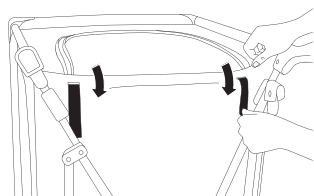

AJ

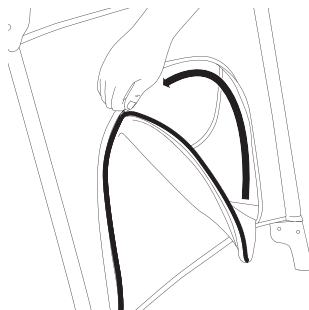

AK

POMEMBNO, SHRANITE ZA PRIHODNOST, PREBERITE POZORNO

VARNOSTNI IN PREVIDNOSTNI UKREPI

POZOR! SHRANITE ZA MOREBITNO UPORABO V PRIHODNOSTI OPOZORILO

- **Bodite pozorni na nevarnosti, ki jih predstavljajo odprti plameni in drugi močni viri toplote, kot so radiatorji/električni ali plinski grelniki ipd., ki so v bližini izdelka.**
- **Izdelka ne uporabljajte, če je kateri koli sestavni del poškodovan, raztrgan ali manjka; uporabljajte samo sestavne dele, ki jih je odobril proizvajalec.**
- **V posteljici ne puščajte ničesar ali je ne postavljajte v bližino druge opreme, ki bi lahko nudila oporo za noge ali predstavljala nevarnost zadušitve ali obešenja otroka, npr. žice, vrvice za zavese/žaluzije.**
- **V posteljici ne uporabljajte več kot ene vzmetnice.**
- **Prenosna posteljica je pripravljena za uporabo šele, ko so zaklepni mehanizmi vklopljeni. Pred uporabo skrbno preverite, ali so ti mehanizmi v celoti vklopljeni.**
- **Najnižji položaj dna postelje je najvarnejši. Ko otrok začne samostojno sedeti, je priporočljivo uporabljati le ta položaj.**
- **Če otroka puščate v postelji brez nadzora, vedno preverite, ali je stranski vhod zaprt z zadrgo.**
- **Vsi montažni elementi in priključki morajo biti med montažo dobro zategnjeni, nato pa jih je treba redno preverjati in po potrebi zategniti.**

- Da bi preprečili poškodbe otroka zaradi padca, postelje ne bi smeli več uporabljati, če je otrok sposoben splezati iz postelje.
- **OPOZORILO! Uporabljajte samo vzmetnico, ki je priložena postelji. Ne uporabljajte dveh vzmetnic, saj obstaja nevarnost zadušitve.**

PREVIJALNA PODLOGA – OPOZORILA:

Previjalna podloga je na voljo samo v modelu postelje z dodatki.

- **OPOZORILO: Otroka ne puščajte brez nadzora.**
- Pred uporabo previjalne podloge je treba blokirati kolesa postelje.
- Previjalna podloga je namenjena za otroke do 12. meseca starosti in do 11 kg.
- Vse dodatne ali nadomestne dele lahko dobite le pri proizvajalcu ali distributerju.



LOK S PlišASTIMI IGRAČAMI - Varna uporaba baterij: Lok z igračkami je na voljo samo v modelu postelje z dodatki. Lok z igračkami mora namestiti odrasla oseba.

Baterij za enkratno uporabo ni mogoče ponovno polniti. Ne mešajte baterij različnih tipov ali novih in rabljenih baterij. Baterije je treba vstaviti v skladu s pravilno polariteto. Izrabljene baterije je treba odstraniti iz izdelka. Polov napajanja ne smete kratkostično povezati. Baterije lahko polnite le pod nadzorom odrasle osebe. Baterije je treba polniti zunaj naprave.

Seznam sestavnih delov postelje:

1. Okvir postelje
2. Vzmetnica
3. Viseča tla*
4. Nosilne cevi za viseča tla x4*
5. Torba
6. Previjalna podloga *
7. Pritrdilna elementa za previjalno podlogo x2 *
8. Polica s košarami in kavljema (x2) za pritrditev *
9. Vrtljak s 3 plišastimi igračkami *

*Elementi so na voljo samo v modelu postelje z dodatki.

1. Sestavljanje postelje:

Odpnite zadržgo na torbi in vzemite posteljo iz nje. Odpnite ježka na vzmetnici (2). Vzemite posteljo in druge dele opreme. Če želite razstaviti okvir (1), ga postavite tako, da so kolesa obrnjena navzdol (Slika A), razmaknite vogale toliko, da lahko primete sredinske dele stranic, nato pa krajše stranice odločno potegnite navzgor, dokler se ne

zaskočijo (Slika B). Zagrabite sredine daljših stranic in jih z močnim gibom potegnite, dokler se ne zaskočijo (slika C). Nato pritisnite na srednji del dna posteljice in ga usmerite navzdol (Slika D). Okvir se popolnoma razgrne in posteljica se zaklene (Slika E).

POZOR: Prepričajte se, da so vsi štirje sredinski deli stranic otroške posteljice blokirani! Mehanizem za blokiranje stranic ne bo deloval, če je dno posteljice ravno. Zato je treba med blokiranjem stranic dvigniti osrednji del dna. Če viseča tla (3) niso nameščena, jih je treba pritrditi s pomočjo zadrge (Slika F) in zaščititi z zaponko (Slika G). Nosilne cevi (4) vstavite v luknje v visečih tleh (Sliki H in I), in nato postavite vzmetnico (2) v posteljico (Slika J). **POZOR: Za zagotovitev varnosti zatakajte jermene pod tlemi. Začnite na strani z vhodno odprtino (odprite vhod, da pritrdite jermene pod tlemi) (Sliki K in L) in končajte na nasprotni strani.** Za lažjo montažo nasprotni strani je priporočljivo, da zadrgo okoli visečih tal delno odpnete (Slika M), nato vstavite trakove v luknje in jih pritrdite na ježke pod tlemi (Sliki N in O). Zapnite zadrgo okoli tal in jo blokirajte z zaponko (Slika P).

2. Montaža dodatne opreme*:

Previjalna podloga

Vstavite pritrdilna elementa (7) v okvir previjalne podloge (6), dokler zaklepni gumb ne vstopi v okvir (Sliki R in S).

POZOR: za lažjo namestitvev pritrdilnih elementov, odpnite vogale na ježkih previjalne podloge in po montaži okvirja zaprite vse sponke. Namestite previjalno podlogo tako, da jo trdno stisnete na okvir posteljice, dokler ni povsem na straneh (slika T). Plastične zaponke na prevleki z žepi morajo biti nameščene na okvir posteljice (Slika U).

Polica s košarami in kavljema za pritrditev

Kavlja vstavite v luknji na plošči (8) in ju nato pritrdite na okvir posteljice (Sliki W in X).

Vrtljak

Palico (9) vstavite v glavo vrtljivega mehanizma, kot kaže puščica, in jo obrnite za 180° v nasprotni smeri urinega kazalca (Sliki Y in Z). Nato jo namestite na skrinjico vrtljaka, kot kaže puščica, in jo obrnite v nasprotni smeri urinega kazalca (Slika AA). Namestite držala in nanje obesite igrače (Sliki AB in AC). Palico namestite na eno od štirih stranic na pritrdilnem mehanizmu (Slika AD). **POZOR: Da vrtljak ne bi padel na otroka, se prepričajte, da je pravilno nameščen in stabilen na okvirju!**

3. Funkcije posteljice*:

Blokiranje koles: Posteljica je opremljena z mehanizmom za blokiranje koles. Če želite kolesa blokirati, pritisnite zavorno ročico. Če jih želite odkleniti, dvignite zavorno ročico (Slika AE).

Prilagoditev podlage: Posteljica ima nastavljivo višino dna. Če želite znižati ležišče, odpnite zaponko zadrge in zadrgo, ki se nahaja v notranjosti posteljice skupaj z ležiščem (Sliki AF in AG). V naslednjem koraku odpnite trakove s tal in namestite zložljivo podlago v posteljico (Sliki AH in AI). **POZOR: Za zagotovitev varnosti zatakajte pasove pod tlemi (Slika AJ).** Če so tla na najnižji ravni, otrok lahko uporablja stranski vhod (Slika AK).

4. Montaža vrtljaka*:

Vrtljak ima baterijsko napajanje: 3 kos x AA(LR6) — 1,5 V (ni vključeni). **Namestitev/zamenjava baterije:** Če želite namestiti ali zamenjati baterijo, z izvijačem odvijte pokrov predala za baterije. Zamenjajte baterije, pri čemer pazite na polarnost, in ponovno zaprite predal s pokrovom.

Vrtljak ima več gumbov z naslednjimi funkcijami:



Gumb za vklop luči. S prvim klikom se prižge luč, z drugim klikom pa se jakost svetlobe zmanjša. S ponovnim klikom na gumb se luč izklopi.



Gumb zažene vrtiljak. S ponovnim klikom na gumb se vrtiljak ustavi.



S pritiskom na gumb se sproži niz pomirjujočih melodij, ki imajo tri stopnje glasnosti. Ob četrtem pritisku na gumb se melodija izklopi.



Gumb sproži funkcijo vibriranja s tremi stopnjami intenzivnosti. Po četrtem pritisku na gumb se funkcija izklopi.

Vzdrževanje in čiščenje

Tkanina posteljice in vzmetnice - očistite z blagim milom in vodo. Nikoli ne čistite z abrazivnimi čistili na osnovi amoniaka, belilnimi sredstvi ali žganimi pijačami. Otroško posteljico je treba pred uporabo ali skladiščenjem temeljito posušiti.

Previjalno podlago - očistite z blagim milom in vodo. Nikoli ne čistite z abrazivnimi čistili na osnovi amoniaka, belilnimi sredstvi ali žganimi pijačami. Počakajte, da se posuši.

Vrtiljak z igračami - obrišite z vlažno krpo in blagim milom. Ne potaplajte v vodo.

Igralce - perite ročno pri največ 40 °C, ne belite, ne sušite v sušilnem stroju, ne likajte in ne čistite kemično.

Okvir – Jeklen okvir čistite s čisto in vlažno krpo ter blagim milom.

ODSTRANJEVANJE ODPADNE OPREME



Simbol prečrtanega koša za smeti na opremi, embalaži ali priloženih dokumentih pomeni, da izdelka ne smete odlagati skupaj z drugimi odpadki.

Uporabnik je odgovoren, da izrabljeno opremo odnese na določeno zbirno mesto za ustrezno obdelavo. Informacije o razpoložljivem sistemu zbiranja odpadne električne opreme so na voljo v informacijski točki v trgovini in pri lokalnem organu.

Vsako gospodinjstvo je uporabnik električne in elektronske opreme in zato potencialni povzročitelj odpadkov, nevarnih za ljudi in okolje, zaradi prisotnosti nevarnih snovi, zmesi in sestavnih delov v opremi. Po drugi strani pa je izrabljena oprema dragocen material, iz katerega lahko pridobimo surovine, kot so baker, kositer, steklo, železo in druge.

Pravilno ravnanje z izrabljeno opremo preprečuje negativne posledice za okolje in zdravje ljudi!



Easy with kids



kinderkraftofficial



kinderkraft



kinderkraftofficial

Zadovoljstvo naših strank je naša glavna skrb, zato smo vam vedno na voljo. Če ste pri prejemu izdelka naleteli na težavo, lahko z nami v stik stopite na način, ki vam najbolj ustreza.

International contact:

support@kinderkraft.com
+44 20 4525 0748

PROIZVAJALEC:

**4Kraft Sp. z o.o. ul. Tatrzajska 1/5
60-413 Poznań, Poland**