

MOOV 2 XL USER GUIDE

(SL) Otroški voziček

NAVODILA ZA UPORABO



SL.....12

Slike so le ponazoritev in ne predstavljajo celotnega izdelka.

1+2

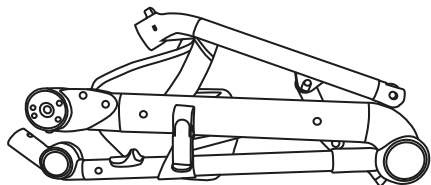

3

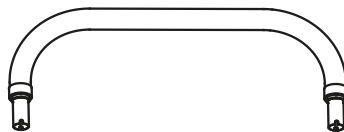

4

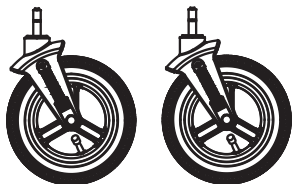

5

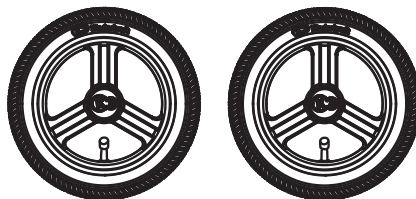

6



7

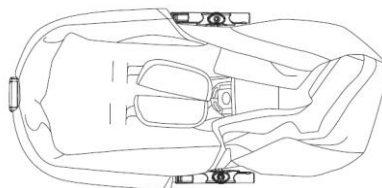

8

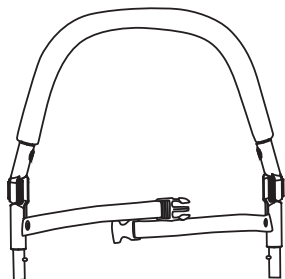

9



10

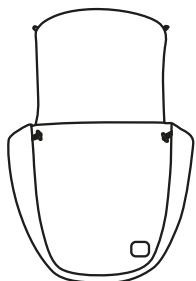

11

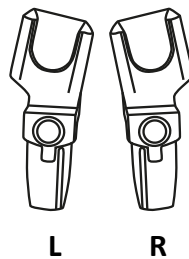

12+13

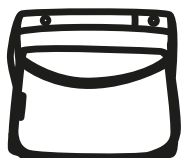

14



15



16



17



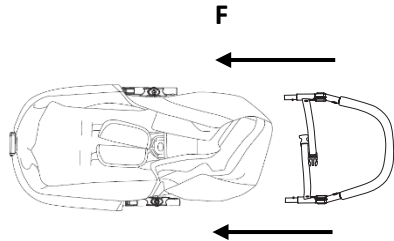
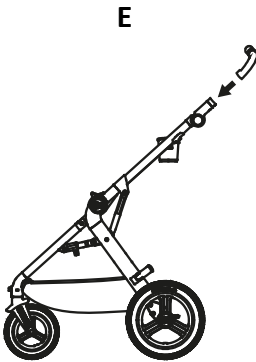
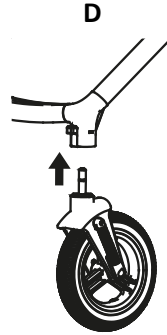
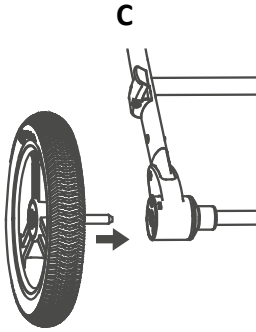
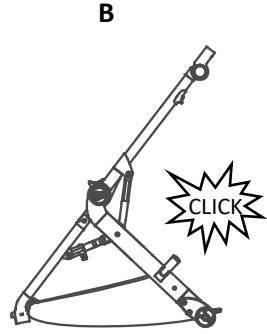
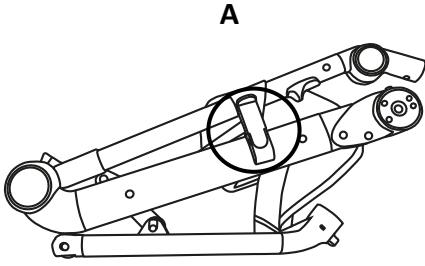

G

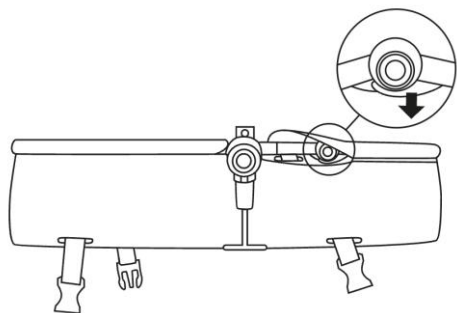

H

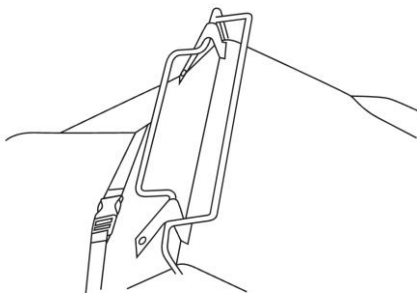

I

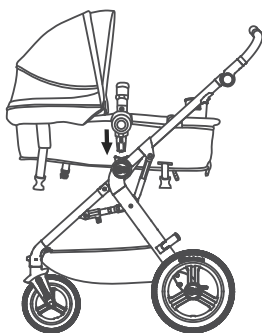

J

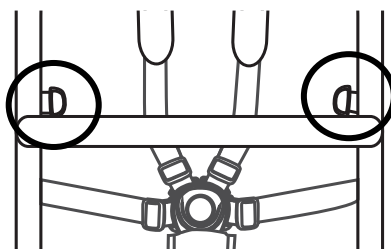

K



L

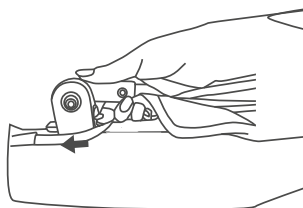

M

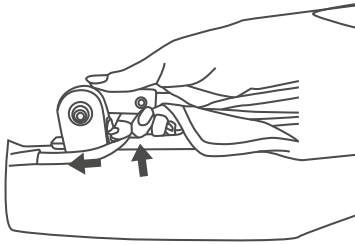

N

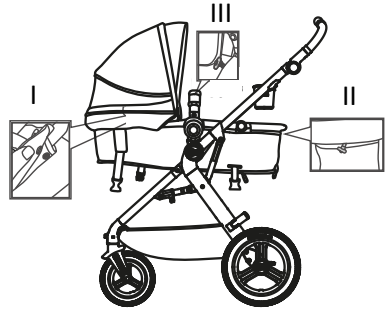

O

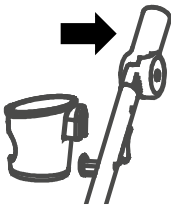

P

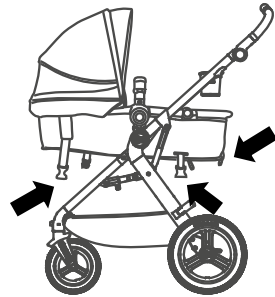

Q



R

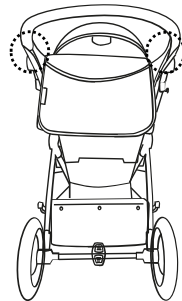

S

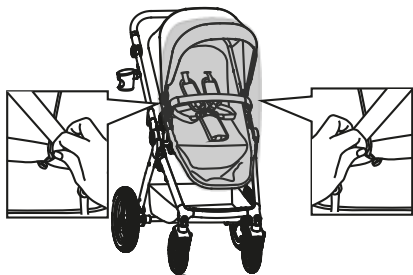

T

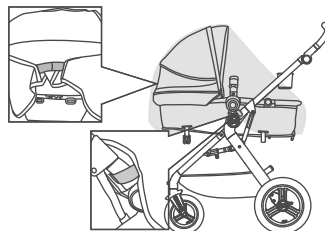

U

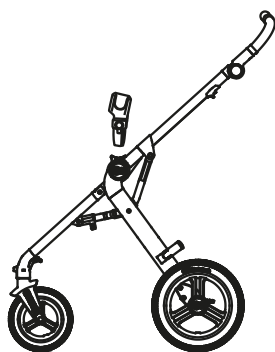

V

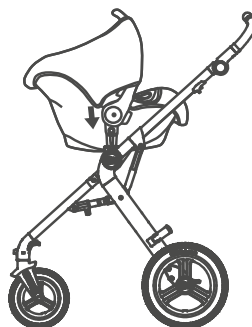

W

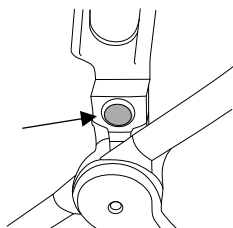

X

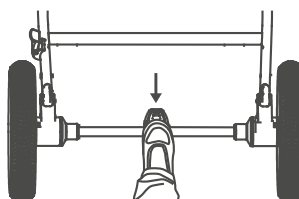

Z

Y

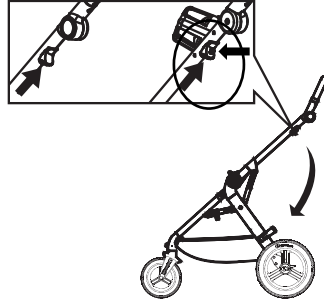
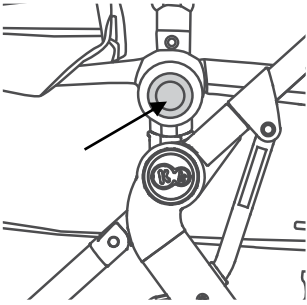

AA

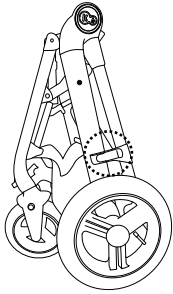

BB

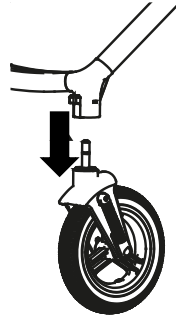

CC

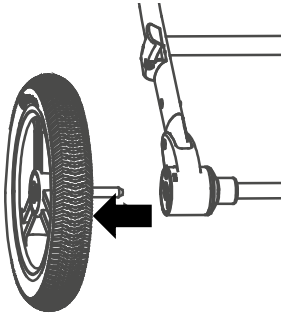

DD

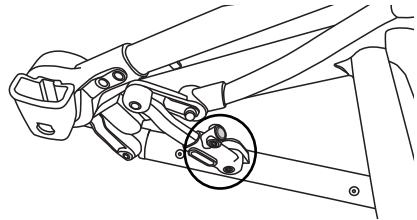

EE

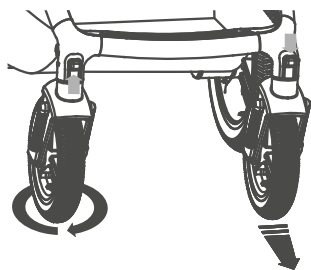

FF

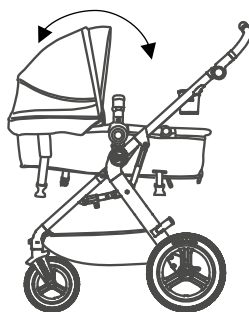

GG

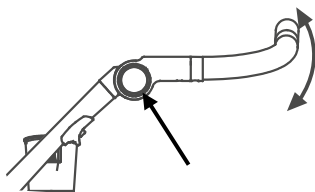

HH

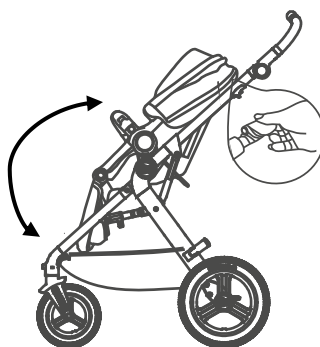

II

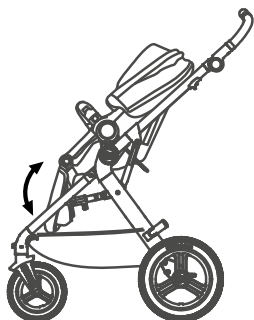

JJ

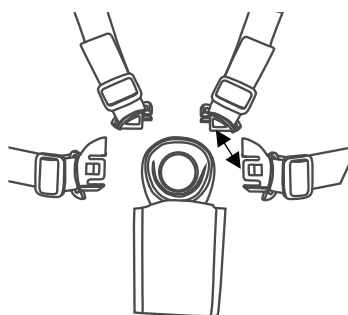

Zahvaljujemo se vam za nakup izdelka znamke Kinderkraft. Naši izdelki so bili zasnovani z mislijo na varnost in udobje vašega otroka. Voziček je popolna rešitev za tiste, ki cenijo kakovost, modernost in funkcionalnost. Prosimo, da se seznanite z navodili za uporabo in jih upoštevate.

POMEMBNO! POZORNO PREBERITE IN SHRANITE ZA POZNEJŠO UPORABO OPOZORILO!

- **Otroka nikoli ne puščajte nenadzorovanega**
- **Pred uporabo preverite, ali so vsi zapahi aktivirani.**
- **Da preprečite poškodbe, pazite, da pri odpiranju in zlaganju izdelka otrok ne bo v bližini.**
- **Ne dovolite, da bi se otrok igral z izdelkom.**
- **Pred uporabo preverite, ali so košara, sedež ali držala sedežne enote pravilno aktivirani.**
- **Ta izdelek ni primeren za tek ali rolanje.**
 - Izdelek je namenjen otrokom, ki so stari/tehtajo: od 0 mesecev do 22 kg ali do 4 let, odvisno od tega, kar nastopi prej.
 - Izdelek je zasnovan za prevoz enega otroka naenkrat.
 - Maksimalna nosilnost košare je 5 kg.
 - Vsako dodatno breme, obešeno na ročajih otroškega vozička in/ali za naslonjalom in/ali na straneh vozička, poslabša njegovo stabilnost.
 - Največja teža torbe, ki je obešena na nastavljenem ročaju, je 1,5 kg.
 - Največja obremenitev držala za lonček je 0,5 kg.
 - Ko zapeljete na robnik ali drugo stopnico, dvignite sprednje vzmetenje.
 - Med vstavljanjem in odstranjevanjem otroka morajo biti zavore blokirane.
 - Uporabljajte samo dele in dodatno opremo, ki jih je dobavil ali priporočil proizvajalec. Ne uporabljajte drugih delov ali dodatne opreme.
 - Izdelka ne postavljajte v bližino odprtega ognja ali drugih virov toplote.
 - Ne uporabljajte z dodatno ploščadjo.

Velja za košaro:

OPOZORILO!

- **Ko vaš otrok že sedi samostojno, uporabite varnostni pas.**
- **Globoka košara je namenjena otrokom od rojstva do 15 kg.**
 - Otrokova glava v košari ne sme biti nikoli nižje od preostalega telesa.
 - Košara ne deluje kot nosilka. Ročaj za košaro se uporablja samo za namestitvev in odstranitvev košare na okvir vozička.
 - Ne vstavljajte dodatnega ležišča poleg tistega, ki je priloženo izdelku.

Velja za sprehajalni voziček:

OPOZORILO!

- **Sedež ni primeren za otroke, mlajše od šestih mesecev.**
- **Vedno uporabljajte sistem držal.**

Izdelek je namenjen otrokom, ki so stari/tehtajo: od 6 mesecev do 22 kg ali do 4 let, odvisno od tega, kar nastopi prej.

Velja za otroški avtosedež znamke Kinderkraft:

- Otroški voziček Kinderkraft MOOV 2 XL je na voljo v kompletu z združljivim avtosedežem znamke Kinderkraft.
- Izdelek je namenjen otrokom od rojstva do 13 kg.
- Če se otroški avtosedež uporablja skupaj z otroškim vozičkom, ne nadomešča zibelke ali otroške posteljice. Če vaš otrok potrebuje spanec, ga prestavite v košaro, zibelko ali otroško posteljico.
- Uporabljajte samo dele in dodatno opremo, ki jih je dobavil ali priporočil proizvajalec.

I. SESTAVNI DELI VOZIČKA

- | | |
|------------------------------|--|
| 1. Okvir s košaro (2) | 10. Pokrivalo za noge |
| 3. Ročica za starša | 11. Adapterja za avtomobilski sedež |
| 4. Sprednji kolesi | 12. Torba z naramnico in sponkami (13) |
| 5. Zadnji kolesi | 14. Ležišče |
| 6. Varnostni lok | 13. Držalo za lonček |
| 7. Sedež/košara 2v1 | 14. Protidežno pokrivalo |
| 8. Del ogrodja sedeža/košare | 15. Komarnik |
| 9. Strehica | |

II. SESTAVLJANJE OKVIJA VOZIČKA

Za začetno razgrnitev okvirja (1) s košaro (2) odklenite sponko (Slika A) in nato hkrati potegnite oba prosta konca okvirja, dokler ne zaslišite značilnega klika zaklepanja (SLIKA B). Osi zadnjih koles (5) potisnite v za to namenjeni luknji, dokler ne zaslišite zvoka zaklepanja (SLIKA C). Potisnite sprednji kolesi (4) v za to namenjeni luknji, dokler ne zaslišite zvoka zaklepanja (SLIKA D). Konca ročice za starša (3) potisnite v prosta konca okvirja (SLIKA E). Prepričajte se, da so zapaha zavarovana.

OPOZORILO! Voziček je opremljen z napihljivimi kolesi. Ne prekoračite najvišjega dovoljenega tlaka v kolesu, ki je naveden na pnevmatiki kolesa.

OPOZORILO! Pred uporabo vozička se prepričajte, da so vsa kolesa pravilno nameščena.

III. NAMEŠČANJE KOŠARE

Nameščanje košare začnite tako, da prosti del okvirja (8) potisnete v luknje v košari (7) (SLIKA F). Prepričajte se, da so zapaha zavarovana. Nato vstavite pasove, ki so na prostem delu ogrodja skozi luknje v prevleki košare/sedeža in zapnite zadrgo po obodu pritrjenega dela (SLIKA G). S trakovi določite položaj palice pod košaro in jo pritrдите z zaponkami (SLIKA H). Košaro lahko zdaj pritrдите na okvir otroškega vozička (na obeh straneh vozička boste slišali zvok zaklepanja) (SLIKA I). Kadar uporabljate otroški voziček v različici s košaro, morajo pasovi na straneh sedeža (2 na levi in 2 na desni strani) in pod podnožnikom ostati odpeti. POZOR! Naramnice, trebušne pasove in mednožni pas je treba odstraniti skozi luknje v sedežu. Odstranjevanje pasov je opisano v poglavju XI. Postavite ležišče (14) v košaro. POZOR! Ko otrok začne samostojno sedeti, pritrđite dodaten varnostni pas na pritrđilna mesta, označena na sliki (Slika J).

OPOZORILO! KOŠARO LAHKO NAMESTITE IZKLJUČNO V NASPROTNI SMERI VOŽNJE (otrok je obrnjen proti osebi, ki vozi voziček).

IV. NAMEŠČANJE/ODSTRANJEVANJE VAROVALNEGA OBROČA, STREHE, POKRIVALA ZA NOGE IN DRŽALO ZA LONČEK Varovalni obroč (6) se lahko uporablja tako pri košari kot pri sprehajalnem vozičku. Konca varovalnega obroča vstavite v ustrezne luknje, dokler se na obeh straneh ne zasliši zvok zaklepanja (SLIKA K). Varovalni obroč lahko delno ali v celoti ločite od okvirja tako, da pritisnete gumb na njegovi(-ih) strani(-eh).

POZOR! PRED UPORABO VOZIČKA NAMESTITE STREHICO.

Začnite nameščanje strehice (9) tako, da plastične pritrđilne elemente potisnete na vodila na okvirju košare/sedeža (SLIKA L). Pravilno zaklepanje se signalizira z nežnim klikom. Na koncu pritrđite strehico z ježkami in sponkami tako, da jih pritrđite na košaro/sedež. Če želite odstraniti strehico, pritisnite gumba (SLIKA M) in izvlecite nosilca iz vodil.

Nameščanje pokrivala za noge (10) začnite tako, da ga nataknete in nato obe strani pokrivala pritrđite na prevleko s sponkami, kot je prikazano na sliki N-I. Skozi zanko na pokrovu napeljite gumb, nato pa pokrivalo ovijte okoli obeh strani varovalnega obroča in ga pritrđite z gumbi (SLIKI N-II in N-III). Držalo za lonček (15) namestite na desni strani vozička na steblo (SLIKA O).

V. PREOBLIKOVANJE KOŠARE V SEDEŽ

Če želite košaro preoblikovati v sedež, najprej povežite konce odstranjenih trakov za naslonjalom, pod sedežem in pod podnožnikom (SLIKA P). Ko so trakovi pravilno pripeti, mora biti sedež videti tako, kot je prikazano na sliki Q (način prilagajanja naklona sedeža je opisan v poglavju X). Namestiti je treba naramnice, trebušne pasove in mednožni pas (nameščanje/odstranjevanje pasov je opisano v poglavju XI).

VI. NAMEŠČANJE TORBE, KOMARNIKA, PROTIDEŽNE FOLIJE

Komplet otroškega vozička vključuje torbo (12) s trakom s pritiskaci (13), protidežno folijo (16) in komarnik (17). Torbo obesite na ročaj za starša in jo zaščitite s pritiskaci (SLIKA R).

Namestite komarnik in ga pritrđite tako, da gumba vstavite skozi zanke (SLIKA S). Protidežno folijo namestite na otroški voziček in jo pritrđite z ježkami na hrbtni strani in na strani naslonjala (SLIKA T).

VII. NAMEŠČANJE/ODSTRANJEVANJE OTROŠKEGA AVTOSEDAŽA

Adapterja potisnite v luknji v okvirju, dokler ne zaslišite zvoka zaklepanja (SLIKA U). Adapterja morata biti rahlo nagnjena proti staršu. Otroški avtosedež namestite na adapterja in se prepričajte, da je pravilno pritrjen. Voziček z otroškim avtosedežem je prikazan na sliki V. Če želite odstraniti adapterja z okvirja vozička, pritisnite zaklepní gumb na vsakem adapterju (SLIKA W)

OPOZORILO! Otroški avtosedež lahko namestite izključno v nasprotni smeri vožnje (otrok je obrnjen proti osebi, ki vozi voziček)

VIII. UPORABLJANJE ZAVORE

Voziček je opremljen z nožno parkirno zavoro, ki je nameščena na zadnji osi. Za aktiviranje zavore pritisnite zavorni pedal navzdol. Odklenitev se izvede, ko pedal dvignete navzgor (SLIKA X).

IX. ZLAGANJE VOZIČKA

Če želite odstraniti košaro/sedež z okvirja, pritisnite gumba na obeh straneh tako, da prste položite na spodnji del gumbov, kot je prikazano na sliki (SLIKA Y) in dvignite košaro/sedež navzgor. Po odstranitvi košare/sedeža ali otroškega avtosedeža obrnite držalo za lonček na stran, pritisnite gumb in hkrati povlecite vzvoda na obeh straneh okvirja ter na koncu pritisnite ročaj za starša navzdol (SLIKA Z). Pravilno zložen okvir je zavarovan s ključavnico na strani (Slika AA). Po potrebi lahko sprednji (SLIKA BB) in zadnji kolesi (SLIKA CC) s pritiskom na gumba odstranite iz okvirja. V zloženem stanju je mogoče zmanjšati dimenzije vozička. Za to pritisnite gumba na obeh straneh okvirja, ki sta prikazana na sliki (Slika DD).

Prevleko košare/sedeža lahko odstranite in jo operete. Najprej je treba odstraniti strešico (glejte poglavje IV). Nato odpnite obe zadrgi in izvlecite stranska trakova, ki se nahajata v predelu otrokovih nog, iz prevleke ter odpnite sponki, ki se nahajata pod košaro/sedežem. V naslednjem koraku odstranite naramnice, trebušne pasove in mednožni pas ter odstranite ojačevalni vložek s sedeža.

X. NASTAVLJANJE VOZIČKA

Sprednja kolesa lahko blokirate za vožnjo naravnost. To lahko dosežete tako, da spustite drsnika za zaklepanje (SLIKA EE). Če želite odkleniti sprednji kolesi, potegnite drsnika navzgor.

Strešico lahko povečate tako, da odpnete zadrgo na zunanji strani prevleke (SLIKA FF).

Če želite nastaviti ročaj za starša, pritisnite zaklepna gumba na obeh straneh vozička in nastavite ročaj na udobno višino (SLIKA GG).

Naklon sedeža lahko prilagajate z vzvodom na vrhu naslonjala (SLIKA HH). Sedež ima 2 položaja: polležeč in sedeč. Nastavitve sedeža v najnižji možni položaj se uporablja le za spremembo sedeža v košaro.

Podnožnik lahko nastavite v enega od dveh položajev, tako da hkrati pritisnete gumba na obeh straneh (Slika II).

Sedež je lahko nastaviti tako, da je otrok obrnjen proti staršem ali proti smeri vožnje. To storite tako, da pritisnete gumba na obeh straneh sedeža, ju obrnete in potisnete nazaj, dokler ne zaslišite klika.

XI. VARNOSTNI PASOVI

Da bi zavarovali otroka, povežite nastavke trebušnega in ramenskega pasu, nato pa jih potisnete v sredinsko zaponko, dokler se ne zaskočijo (SLIKA JJ). Za ustrezno zavarovanje otroka je treba varnostne pasove nastavljati pred vsako uporabo.

Če želite odpeti pasove, najprej pritisnite na gumb za odpenjanje zaponke.

Pri najmanjših otrocih, ki še ne znajo sami sedeti, je treba odstraniti pasove pri različici s košaro. Sedež/košara ima pritrilne točke za dodatni varnostni pas.

Varnostne pasove je mogoče namestiti/odstraniti. Za namestitev/odstranitev potegnite naramnice, trebušne pasove in mednožni pas skozi luknje v sedežu. Naramnice lahko namestite na eno od dveh višin.

XII. NEGA IN VZDRŽEVANJE

Kupeč je odgovoren, da zagotovi pravilno namestitev vseh funkcionalnih sestavnih delov ter ustrezno vzdrževanje in nastavitve, da voziček ostane v dobrem tehničnem stanju.

Voziček je treba redno preverjati glede morebitnih težav. Spodaj so navedeni pomembni ukrepi, ki jih je treba sprejeti, da zagotovite varnost otroka in preprečite skrajšanje življenjske dobe izdelka:







- Preverite trdnost in varnost vseh zakovic in povezav.
- Preverite vse zadrževalne naprave in kolesa ter njihove pnevmatike in jih po potrebi zamenjajte ali popravite.
- Preverite, ali vse varnostne naprave pravilno delujejo, pri čemer posebno pozornost namenite glavnim in pomožnim pritrilnim elementom, ki se morajo ves čas prosto gibati.

Če dvomite o pravilni uporabi vozička, ali sumite na kakršno koli nevarnost, ga prenehajte uporabljati.

Če kolesa škripajo, osi namažite s tanko plastjo silikona. Izdelkov na osnovi olja ali masti ne smete uporabljati, saj privlačijo umazanijo, ki ovira gibanje.

XIII. ČIŠČENJE

Če so bili sestavni deli podvožja vozička izpostavljeni slani vodi, priporočamo, da jih čim prej sperete s sladko vodo (iz pipe).

	Ne perite. Izdelek lahko nežno operete z vlažno krpo in blagim detergentom..		Perite ročno pri temperaturi največ 40°.
	Perite pri temperaturi največ 30°C, blag postopek.		Ne sušite v sušilnem stroju
	Ne belite		Ne čistite kemično
	Ne likajte		

Izdelka ne zlagajte in ne shranjujte mokrega ter ga nikoli ne shranjujte v vlažnih prostorih, saj lahko pride do nastanka plesni.

Prevleka košare-sedeža – Ne perite. Izdelek lahko nežno operete z vlažno krpo in blagim detergentom Ne sušite v sušilnem stroju. Ne čistite kemično. Ne likajte. Ne belite. **Vzmetnica** - Perite ročno pri temperaturi največ 40°. Ne sušite v sušilnem stroju. Ne čistite kemično. Ne likajte. Ne belite.

Strešica, Košara, Protidežna folija - Ne perite. Izdelek lahko nežno operete z vlažno krpo in blagim detergentom. Ne sušite v sušilnem stroju. Ne čistite kemično. Ne likajte. Ne belite.

Pokrivalo za noge, torba - perite pri največ 30°C, blag postopek. Ne belite. Ne likajte. Ne sušite v sušilnem stroju. Ne čistite kemično.

Komarnik - Perite ročno pri temperaturi največ 40°. Ne sušite v sušilnem stroju. Ne čistite kemično. Ne likajte. Ne belite.

XIV. GARANCIJA

Celotno besedilo garancijskih pogojev je na voljo na spletni strani WWW.KINDERKRAFT.COM



The art of parenthood



kinderkraftofficial



kinderkraft



kinderkraftofficial

Zadovoljstvo naših strank je naša glavna skrb, zato smo vam vedno na voljo. Če ste pri prejemu izdelka naleteli na težavo, lahko z nami v stik stopite na način, ki vam najbolj ustreza.

International contact:

support@kinderkraft.com
+44 20 4525 0748

PROIZVAJALEC:

**4Kraft Sp. z o.o. ul. Tatrzajska 1/5
60-413 Poznań, Poland**